

EUROFRED Italy
being efficient

Soluzioni industriali

Pompe di calore

**Climatizzazione
industriale**

10 Aziende / 8 Paesi / Più di 600 lavoratori /

Abbiamo iniziato nel 1966 e oggi, più di 50 anni dopo, siamo diventati un'azienda leader nella distribuzione di climatizzazione residenziale, commerciale, industriale, riscaldamento e horeca.

In questi anni siamo cresciuti espandendo la nostra attività, consolidandoci nei principali mercati dell'Europa occidentale ed estendendoci oltre il nostro continente con le recenti incorporazioni di Cile e Marocco.

CILE

MAROCCO



Soluzione globale

La profonda conoscenza del mercato, delle esigenze dei nostri clienti e il monitoraggio di ciascun progetto dall'inizio alla fine. Queste sono le nostre chiavi per essere in grado di sviluppare proposte complete di servizi e prodotti adattate ad ogni profilo di cliente e ad ogni esigenza: abitazioni, catene alimentari, catene di ristoranti, processi industriali, gelaterie e pasticcerie, e qualsiasi altra attività tu possa immaginare.

Being efficient

L'efficienza è il nostro principale marchio distintivo e ciò che ci rende unici nel mercato. E questa si raggiunge solo grazie all'utilizzo della tecnologia più avanzata e allo sviluppo costante di soluzioni eco-efficienti. Come l'incorporazione nei nostri prodotti dei gas refrigeranti di ultima generazione che ci permettono di ridurre il consumo di risorse naturali generando un minore impatto ambientale. Efficienza energetica e impegno per l'ambiente vanno di pari passo in Eurofred.

IRLANDA

REGNO UNITO

SPAGNA

ITALIA

FRANCIA

PORTOGALLO

SERVIZIO PREVENTIVA

Un team di ingegneri, specializzati nelle diverse tipologie di business, fornisce un sostegno personalizzato ai nostri clienti per lo sviluppo dei loro progetti.

LOGISTICA E CAPACITÀ DI STOCK

I nostri centri logistici coprono più di 125.000 m² di superficie, destinati a garantire la disponibilità di stock e la consegna immediata della merce in qualsiasi punto dell'area geografica.

SERVIZIO TECNICO

Avere la più ampia rete di Servizi Tecnici sul mercato ci consente di garantire un servizio locale altamente efficiente.

QUALITÀ E AMBIENTE

Eurofred * è certificata con le norme ISO 9001 e ISO 14001 che garantiscono una buona gestione aziendale e ambientale.

Inoltre tutti i prodotti commercializzati dal gruppo sono omologati per diversi certificati che ne garantiscono la garanzia e l'affidabilità.



* Le società certificate sono: Eurofred, S.A. ed Eurofred Portugal S.A.

EUROFRED Academy

Eurofred Academy è il risultato del forte impegno voluto da Eurofred, per offrire dei percorsi di formazione altamente qualificati.

Tali percorsi spaziano dall'apprendimento teorico alle esercitazioni pratiche e rappresentano un riferimento per tutti gli operatori del settore.



Eurofred Academy ha allestito un centro che si estende su un'ampia superficie completamente dedicata alla formazione tecnica e commerciale.

La struttura si avvale di 1 showroom, 1 area accoglienza, 2 sale tecnico formative allestite con unità funzionanti per tutte le attività pratiche e dimostrative e di 1 laboratorio tecnico per la formazione di livello avanzato.

Le sale sono state recentemente rinnovate e sono dotate dei più alti standard tecnologici: video conferenza, connessione Wi-fi, sistemi di home automation, prove pratiche con guasti simulati su pannello sinottico, Software e app per il pilotaggio e la ricerca guasti.

I programmi di formazione sono costantemente aggiornati e anticipano il quadro normativo, le novità di prodotto e gli sviluppi tecnologici.

Al termine di ogni corso di formazione viene rilasciato un attestato di partecipazione.

Eurofred Academy ha elaborato un'offerta in grado di soddisfare qualsiasi tipo di aspettativa nel campo della formazione tecnica e commerciale:

- Assistenza gamma industriale
- Assistenza gamma residenziale e commerciale
- Assistenza pompe di calore
- Presentazione prodotto gamma residenziale e commerciale
- Presentazione prodotto gamma industriale
- Presentazione pompe di calore
- Accessori e loro applicazioni
- Domotica e Home automation
- Normative Europee
- Diagnostica
- Formazione commerciale

EUROFRED Academy



**SCARICA
LA APP
EUROFRED
ACADEMY!**



Indice generale

POMPE DI CALORE WATERSTAGE FUJITSU	6
Vantaggi	8
Tecnologia	10
Lineup dei modelli	12
Caratteristiche	14
Esempi di impianto	18
Dati tecnici	20
Accessori	24
POMPE DI CALORE DAITSU	26
Vantaggi	28
3D SMART	30
Space V4	32
Space V3	34
Urban	36
BOLLITORI	38
ACS Heatank V3	40
Aquatank WITD HP	42
Aquatank WITD HPS	44
Aquatank WITD UB	46
POMPE DI CALORE MULTISPLIT-HYBRID/ MULTI-HYBRID	48
Tecnologia	50
Multisplit-Hybrid	52-69
Multi-Hybrid	70-83
POMPE DI CALORE - PISCINA	84
Coral SWD	86
MINI-CHILLER E CHILLER INVERTER DAITSU	88
Mini-Chiller Inverter	90
Chiller Inverter	94
VENTILCONVETTORI DAITSU	96
Tecnologia Ventilconvettori	98-101
• PARETE	
FMCD EC TOTAL	102
• PAVIMENTO-SOFFITTO	
ABFD/AGFD FULL SLIM	104
FSTD AC TS	106
FSTD EC FLEX	108
• CANALIZZABILI	
FDLA AC TS	110
FDLA EC FLEX	112
FDHD AC TS	114
FDHD EC FLEX	116
FDBD AC TS	118
FDBD EC FLEX	120
• CASSETTE	
FCSD PREMIUM AC TS	122
FCSD PREMIUM EC TS	124
FCSD 1V EC FLEX	126
FCSD COANDA EC TS	128
CANALIZZABILI INVERTER AD ALTA CAPACITÀ DAITSU	130
Tecnologia industriale	132
Canalizzabili inverter ad alta capacità	134

POMPE DI CALORE WATERSTAGE FUJITSU





POMPE DI CALORE WATERSTAGE FUJITSU SPLIT E SPLIT CON ACS INTEGRATO

Vantaggi	8
Tecnologia	10
Lineup dei modelli	12
Caratteristiche	14
Esempi di impianto	18
Dati tecnici	20
Accessori	24

Pompe di calore aria-acqua

RISCALDAMENTO PER AMBIENTI RESIDENZIALI

Ampia gamma di Pompe di Calore per la climatizzazione di locali residenziali e commerciali nelle molteplici soluzioni. Diversi modelli per soddisfare le più particolari esigenze a partire dalla serie Compatta per arrivare ai sistemi High Power.

WATERSTAGE™

Acqua in uscita ad alta temperatura

Acqua in uscita a 60°C con temperature esterne fino a -20°C senza l'impiego di resistenze elettriche per i modelli High Power

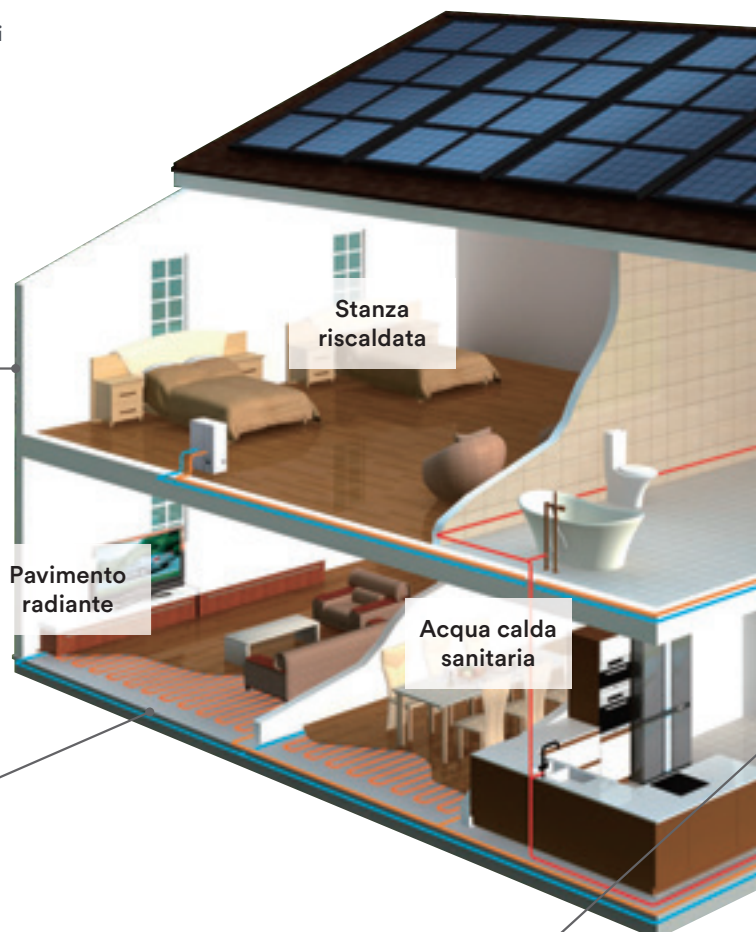

Controllo Intelligente

Per gli utenti più esigenti si mettono a disposizione una vasta gamma di controlli di tipo remoto.

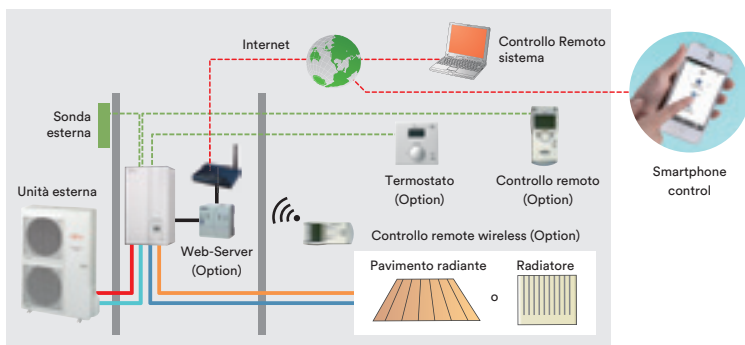

+ Bollitore

Il bollitore (opzionale) può essere usato per fornire acqua calda collegandolo al sistema Pompe di calore

+ Caldaia

Il sistema Pompe di calore può essere abbinato anche a caldaia esistenti, che supportano la pdc in riscaldamento alle bassissime temperature esterne

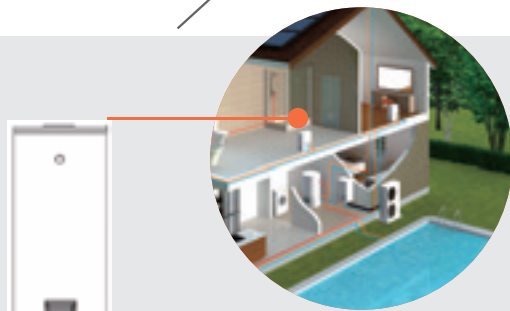

Impianti a bassa temperatura

In un impianto a bassa temperatura la caldaia esistente può essere sostituito facilmente dalla pompa di calore. Per potenze superiori a quelle disponibili delle singole pdc è possibile utilizzare più unità in cascata.

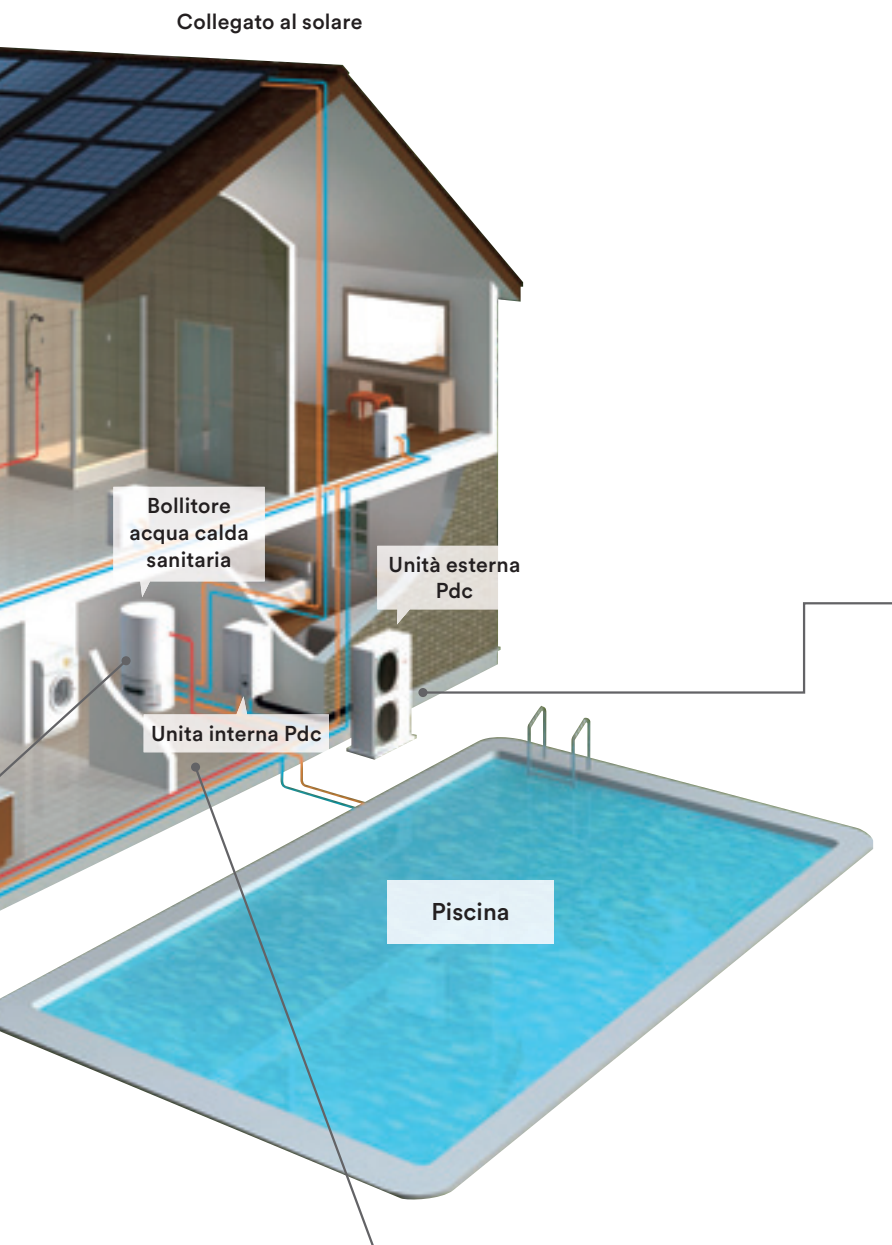

Riscaldamento e Acs

Pompe di calore tipo Split System

La pompa di calore Split permette una facile e versatile installazione dell'unità esterna e dell'unità interna. Ulteriore vantaggio dell'installazione dell'unità idraulica all'interno di una casa è il superamento del problema del congelamento dell'acqua.



Il sistema Pompa di calore con ACS integrato permette una riduzione degli spazi

La pompa di calore con ACS integrato permette di risparmiare lo spazio



Pompe di calore aria-acqua

PRINCIPALI TECNOLOGIE

Alta efficienza

Unità Esterna

Compressore Twin Rotary con porta di iniezione controllo lineare

Il compressore mediante processo d'iniezione controllata di tipo lineare durante la compressione permette una temperatura di condensazione alta senza surriscaldamento della temperatura del gas di scarico. Pertanto, la temperatura di condensazione aumenta ed è superiore rispetto ad un circuito normale con la conseguenza di ottenere una temperatura dell'acqua calda superiore.

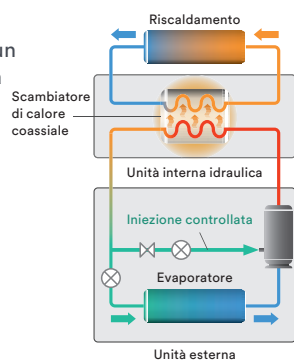
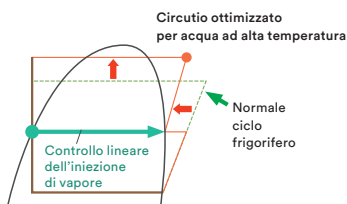

Controllo preciso della temperatura tramite tecnologia DC inverter

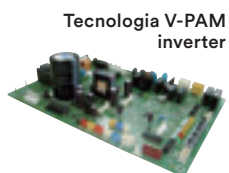
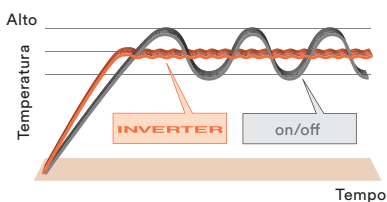

Unità interna Idronica

Circolatore in Classe A

Circolatore ad alta efficienza con autoregolazione della portata o della pressione.



Scambiatore ad alta affidabilità

- Protezione dalla corrosione
- Nessuna regolazione della portata necessaria
- Nessuna protezione anticongelamento necessaria

Accumulo inerziale in acciaio inossidabile

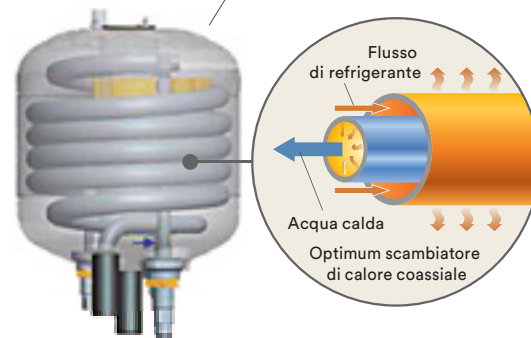

Presenza di controllo dell'iniezione lineare



Controlli semplificati

Controllo dell'unità interna idronica



4 modalità riscaldamento

1. Modalità automatica

Cambio automatico tra la modalità Comfort e Risparmio in accordo con la programmazione oraria

2. Modalità risparmio

Attenuazione continua della temperatura

3. Modalità Comfort

Temperatura di Comfort costante

4. Modalità Protezione

PdC in stand-by con funzione anti congelamento

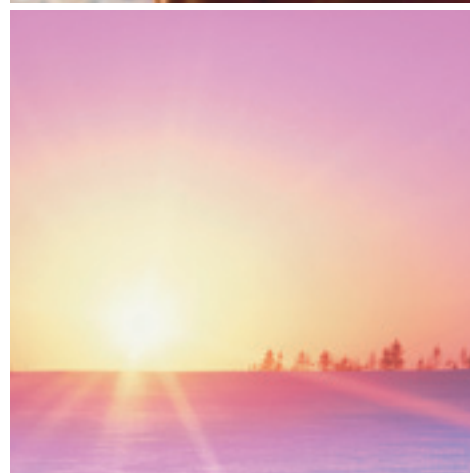
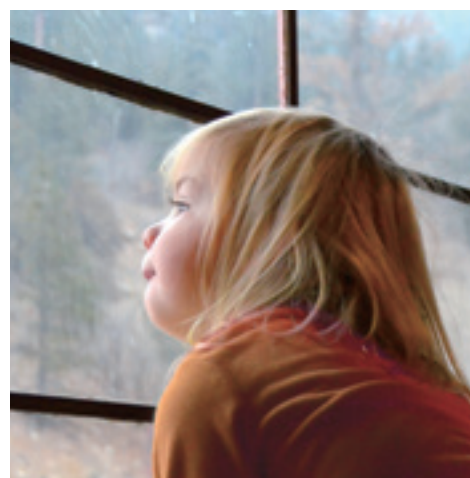





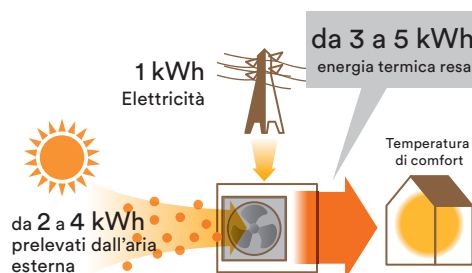

Che cosa è una pompa di calore?









La pompa di calore è una macchina che assorbe 1 kw di elettricità e l'energia gratis dell'aria generando energia termica da 3 a 5 kW.



Pompe di calore aria-acqua - Lineup dei modelli

SPLIT/SPLIT CON ACS INTEGRATO

POTENZA (kW)		5	6	8
Split	Serie High Power monofase Unità interna/Unità esterna			
	Serie High Power trifase Unità interna/Unità esterna			
	Serie Comfort Unità interna/Unità esterna	<p>WATERSTAGE 5</p>  <p>WSYA050DG6 / WOYA060LFCA</p>	<p>WATERSTAGE 6</p>  <p>WSYA100DG6 / WOYA060LFCA</p>	<p>WATERSTAGE 8</p>  <p>WSYA100DG6 / WOYA080LFCA</p>
Split con ACS integrato	Serie High Power monofase Unità interna/Unità esterna			
	Serie High Power trifase Unità interna/Unità esterna			
	Serie Comfort Unità interna/Unità esterna	<p>WATERSTAGE 5 ACS INTEGRATO</p>  <p>WGYA050DG6 / WOYA060LFCA</p>	<p>WATERSTAGE 6 ACS INTEGRATO</p>  <p>WGYA100DG6 / WOYA060LFCA</p>	<p>WATERSTAGE 8 ACS INTEGRATO</p>  <p>WGYA100DG6 / WOYA080LFCA</p>

10	11	14	16
	<p>WATERSTAGE 11</p>  <p>WSYG140DG6 / WOYG112LCTA</p>	<p>WATERSTAGE 14</p>  <p>WSYG140DG6 / WOYG140LCTA</p>	
			<p>WATERSTAGE 16</p>  <p>WSYK160DG9 / WOYK160LCTA</p>
<p>WATERSTAGE 10</p>  <p>WSYA100DG6 / WOYA100LFTA</p>			
	<p>WATERSTAGE 11 ACS INTEGRATO</p>  <p>WGYG140DG6 / WOYG112LCTA</p>	<p>WATERSTAGE 14 ACS INTEGRATO</p>  <p>WGYG140DG6 / WOYG140LCTA</p>	
			<p>WATERSTAGE 16 ACS INTEGRATO</p>  <p>WGYK160DG9 / WOYK160LCTA</p>
<p>WATERSTAGE 10 ACS INTEGRATO</p>  <p>WGYA100DG6 / WOYA100LFTA</p>			

Pompa di calore Split Serie High Power/Serie Comfort



Serie High Power

Unità interna: WSYG140DG6 (monofase) - WSYK160DG9 (trifase)
 Unità esterna: WOYG112LCTA/WOYG140LCTA (monofase)
 WOYK160LCTA (trifase)



Unità interna
 Monofase/
 Trifase

Unità esterna
 Monofase
 11/14 kW

Trifase
 16 kW

Serie Comfort

Unità interna: WSYA050DG6/WSYA100DG6
 Unità esterna: WOYA060LFCA/WOYA080LFCA/WOYA100LFTA



Unità interna

Unità esterna
 5/6/8 kW

10 kW

Pompa di calore Split con ACS integrato

Serie High power/Serie Comfort



Serie High power

Unità interna: WGYG140DG6 (monofase) - WGYK160DG9 (trifase)
 Unità esterna: WOYG112LCTA/WOYG140LCTA (monofase)
 WOYK160LCTA (trifase)



Unità interna
 Monofase/
 Trifase

Unità esterna
 Monofase
 11/14 kW

Trifase
 16 kW

Serie Comfort

Unità interna: WGYA050DG6/WGYA100DG6
 Unità esterna: WOYA060LFCA/WOYA080LFCA/WOYA100LFTA



Unità interna

Unità esterna
 5/6/8 kW

10 kW

Acqua in uscita ad alta temperatura

Serie High Power: Acqua calda in uscita a 60°C con temperature esterne fino a -20°C senza l'impiego di resistenze elettriche.

Con una temperature esterna di -20°C Acqua calda a 60°C

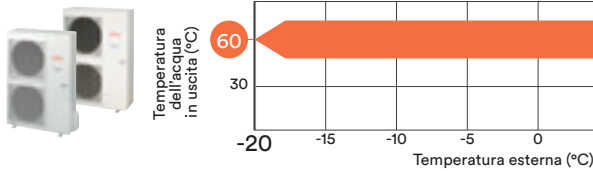

Serie Comfort: La temperatura massima dell'acqua in uscita è di 55°C senza esistenze elettriche.. La temperatura dell'acqua calda viene mantenuta anche con una temperatura esterna di -10°C.

Con una temperature esterna di -10°C Acqua calda a 55°C

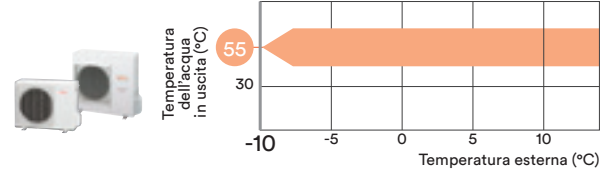

* Se si desidera aumentare la temperatura dell'acqua calda, si può impiegare un riscaldatore supplementare di supporto

COP elevato

Le pompe di calore aria-acqua sono più efficienti e hanno un maggior risparmio energetico rispetto ai sistemi di riscaldamento tradizionali.



Condizioni: Temp. esterna 7°C Temp. di riscaldamento 35°C.

2 ZONE CONTROLLATE SPERATAMENTE

2 zone per il controllo del pavimento radiante oppure 1 zona per il pavimento radiante + 1 zona per il pavimento radiante + 1 zona per radiatore, etc...

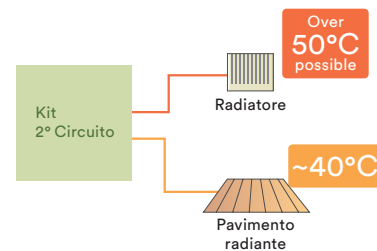

Controllo automatico della curva di riscaldamento

Controllo automatico della temperatura in funzione della curva di riscaldamento (dipende dal mezzo di riscaldamento e dalla temperatura esterna)

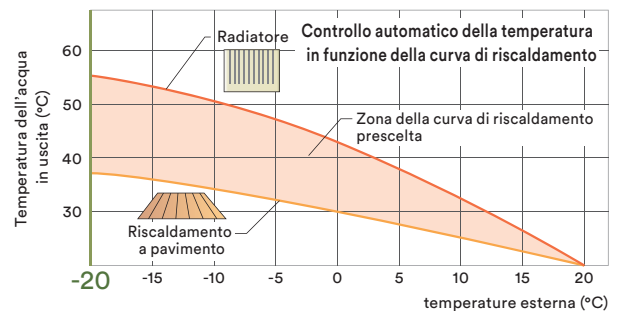

Funzionamento in emergenza

Il Sistema è in grado di continuare a fornire acqua calda in caso di emergenza mediante il riscaldatore o la caldaia, anche nel caso di guasto.

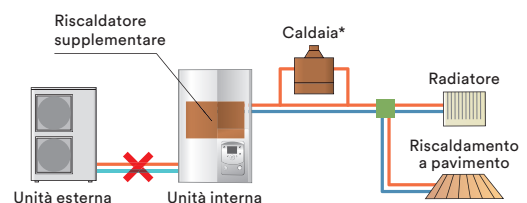

*Con caldaia aggiuntiva collegata

Pompa di calore - Waterstage (5 kW – 16 kW)

Controllo intelligente



Navigazione e impostazioni

- Selezione menù riscaldamento
- Programmazione Timer

Ampio display LCD

- Visualizzazione dello stato di funzionamento
- Visualizzazione degli errori
- Testo semplificato

Semplice impostazione del Timer

- È possibile modificare la modalità di riscaldamento in funzione dell'orario

Modalità riscaldamento

- | | |
|---|--|
| <p>Auto</p> <p> Modalità automatica
Commutazione automatica tra modalità Comfort/Risparmio in base alla temperatura esterna</p> | <p> Modalità comfort
Temperatura comfort costante</p> |
| <p> Modalità risparmio
Temperatura ridotta costantemente</p> | <p> Modalità protezione
Modalità stand-by con protezione antigelo</p> |

Funzionamento automatico curva riscaldamento

Controllo automatico della curva riscaldamento in funzione della temperatura esterna e della temperatura ambiente impostata. La curva può essere facilmente modificata se troppo caldo o troppo freddo.

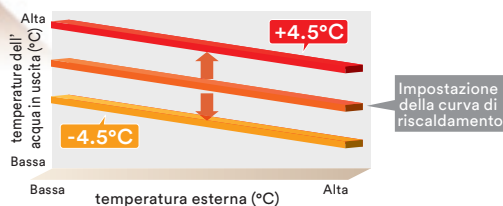

Timer programmabile

- L'impostazione del timer è facilmente regolabile.
- È possibile modificare la modalità di riscaldamento in funzione dell'orario.

Impostazione del timer giornaliero/settimanale

- È possibile impostare il timer giornaliero/settimanale fino a 3 volte al giorno
- Consente un'impostazione diversa per ciascun giorno della settimana

Impostazione timer giornaliero/settimanale

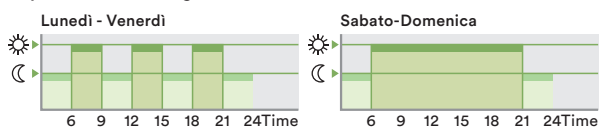

Impostazione del timer vacanza

- Il timer vacanza può essere impostato fino a 8 periodi
- Se vi assentate per lunghi periodi durante l'inverno si può evitare il congelamento dei locali

Impostazione timer vacanza

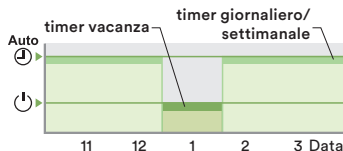

Controllo a distanza-estensione

Sono disponibili diversi comandi a distanza. È disponibile anche il comando via Internet. C'è una soluzione per ogni stile di vita

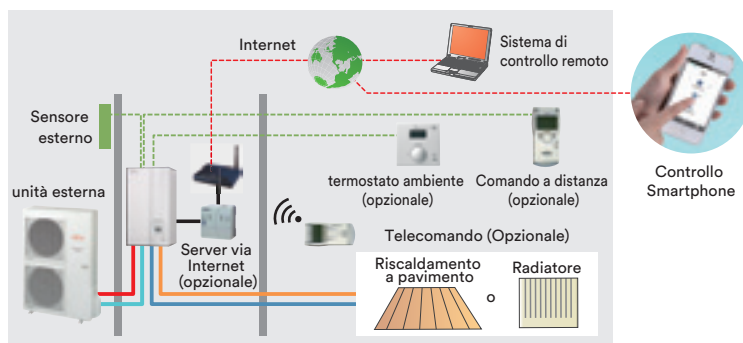

Le caratteristiche tecniche sono soggette a variazioni senza obbligo di preavviso.

Pompa di calore - Waterstage (5 kW – 16 kW) Spazi d'installazione

Installazione delle macchine

Unità interna idronica

- L'unità interna idronica può essere installata a parete
- Peso < 65 kg (incluso il contenuto d'acqua)
- Gli spazi minimi per la manutenzione dovrebbero essere rispettati

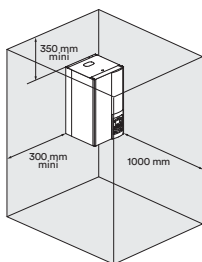

Unità interna idronica con ACS integrato

- Installazione a pavimento
- Peso 366 kg (incluso il contenuto d'acqua)
- Gli spazi minimi per la manutenzione dovrebbero essere rispettati

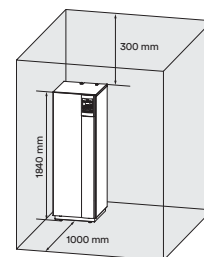

Tubazioni e collegamenti elettrici

Modello Split

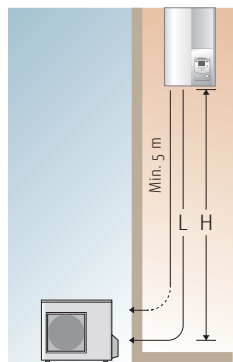

Serie	Potenza (kW)	H (m)	L (m)
Comfort	5	±20	5-30
	6		
	8		
	10		
High power	11	±15	5-20
	14		
	16		

Collegamento elettrici

Split

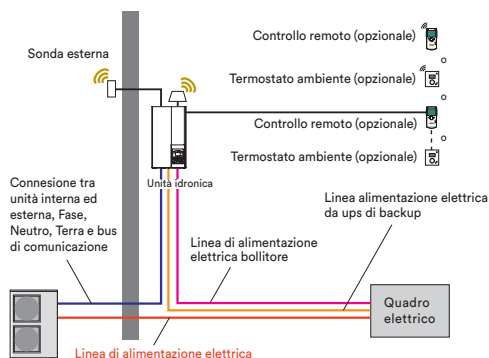

Split con ACS integrato

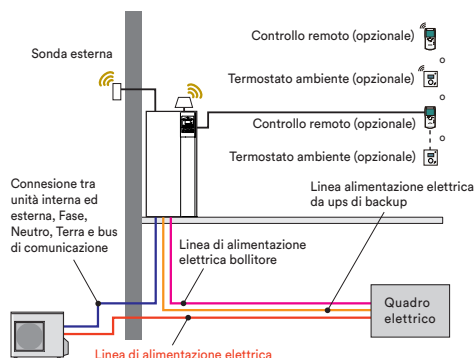

Esempi di impianto

Esempi di impianto per pompe di calore Split

Riscaldamento simultaneo a due Sistemi (controllo individuale)

Riscaldamento a pavimento + Radiatore

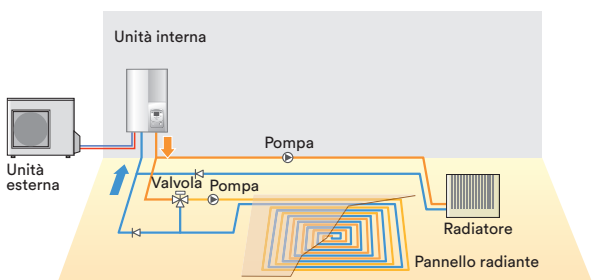

3 modalità di distribuzione del calore

Riscaldamento a pavimento + Radiatore + Acqua Calda Sanitaria

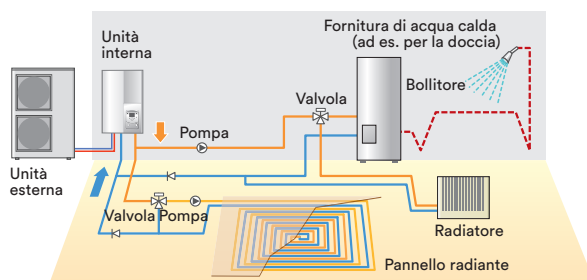

Caldaia collegata al riscaldamento (Caldaia + Riscaldamento)

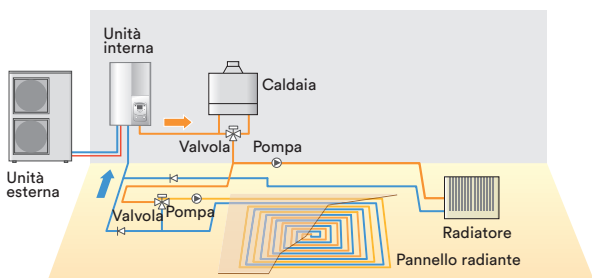

Esempi di impianto in cascata per pompe di calore Split

Riscaldamento simultaneo a due Sistemi (controllo individuale)

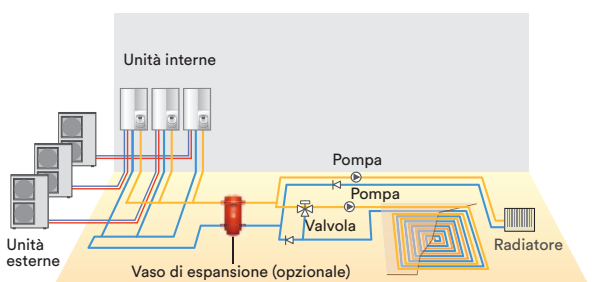

Riscaldamento e Acqua Calda Sanitaria simultaneo a 2 sistemi (tipo A)

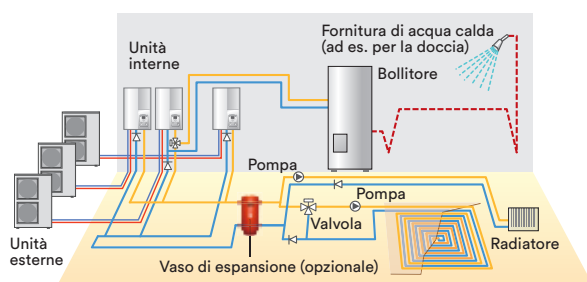

Caldaia collegata al riscaldamento (Caldaia + riscaldamento)

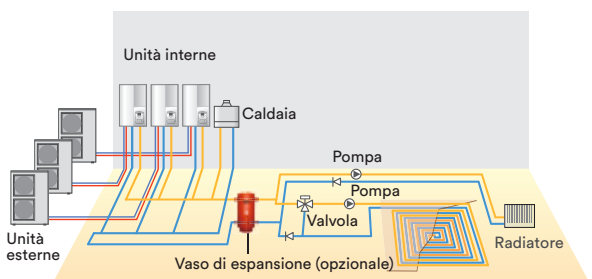

Riscaldamento e Acqua Calda Sanitaria simultaneo a 2 sistemi (tipo B)

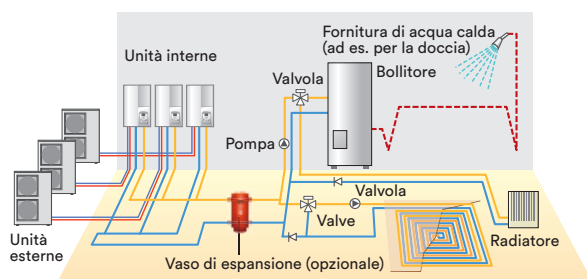

Esempi di impianto per pompe di calore Split con ACS integrato

Riscaldamento singolo circuito + ACS

Radiatore + ACS

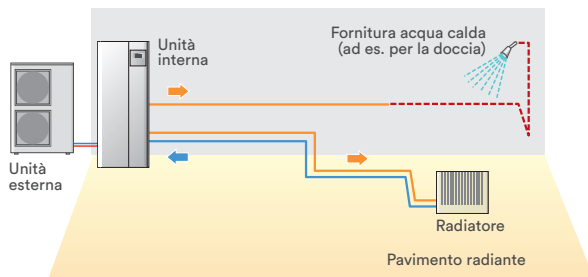

Collegamento ad un bollitore per riscaldamento + ACS

Radiatore + Pavimento radiante + ACS

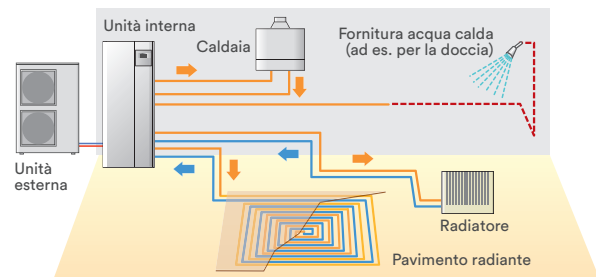

Riscaldamento simultaneo a 2 sistemi (controllo individuale) + ACS

Radiatore + Pavimento radiante + ACS

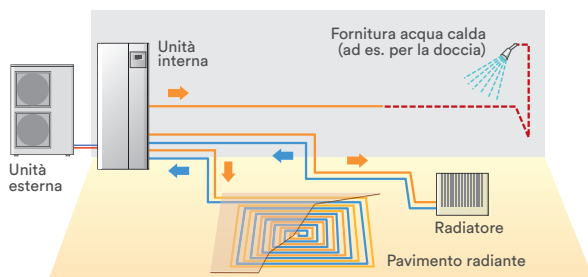

Pompa di calore - Split - Waterstage (5 kW – 16 kW)

Caratteristiche tecniche & Dimensioni

R410A

INVERTER

Split (serie Comfort)

Codice	Unità interna	Unità esterna	3IVF8010	3IVF8011	3IVF8012	3IVF8013
Modello	WSYA050DG6	WOYA060LFCA	WSYA050DG6	WSYA100DG6	WSYA100DG6	WSYA100DG6
Gamma			WOYA060LFCA	WOYA060LFCA	WOYA080LFCA	WOYA100LFCA
			5	6	8	10
7°C/35°C	Potenza riscaldamento	kW	4.50	6	7.5	10
	Potenza assorbita		0.996	1.41	1.84	2.49
	COP		4.52	4.27	4.08	4.02
2°C/35°C	Potenza riscaldamento	kW	4.50	4.95	5.65	7.7
	Potenza assorbita		1.39	1.53	1.78	2.47
	COP		3.24	3.24	3.17	3.12
-7°C/35°C	Potenza riscaldamento	kW	4.10	4.6	5.7	7.4
	Potenza assorbita		1.47	1.74	2.23	2.97
	COP		2.79	2.64	2.56	2.49

Caratteristiche

Temperatura di mandata	°C	55	35	55	35	55	35	55	35
Classe energetica		A+	A++	A+	A++	A+	A++	A+	A++
Consumo energetico annuo	kWh	3026	2160	3180	2505	3886	3375	5415	4415
Livello di potenza sonora	Unità interna	46		46		46		46	
	Unità esterna	65	60	65	63	65	69	68	69

Caratteristiche Unità interna

Alimentazione		1 Ø 230 V 50 Hz							
Dimensioni H x L x P	mm	800 x 450 x 457							
Peso (netto)	kg	42							
Portata acqua	Min/Max	L/min	8.1/16.2	10.8/21.7	13.5/27.1	18.1/36.1			
Contenuto d'acqua	L	16							
Vaso di espansione	L	8							
Temperatura di mandata acqua	Max	°C	55						
Connessioni idrauliche	Mandata / Ritorno	mm	Ø 25.4/Ø 25.4						
Resistenze elettriche	Capacity	kW	6.0 (3.0kWx2pcs.)						

Caratteristiche Unità esterna

Alimentazione		1 Ø 230 V 50 Hz								
Corrente nominale	Max	A	11.0	12.5	17.5	18.5				
Dimensioni H x L x P		mm	620 x 790 x 290				830 x 900 x 330			
Peso (netto)		kg	41	42	42	90				
Refrigerante	Tipo	R410A (2,088)								
	Carica	kg	1.10	1.40	1.80					
Carica di refrigerante aggiuntiva		g/m	25							
		mm	Ø 6.35							
		mm	Ø 9.52							
Collegamento frigorifero	Diametro	Liquido	Ø 12.7							
	Lunghezza	Gas	Ø 15.88							
	Lunghezza (Pre-carica)	Min/Max	m	5/30						
	Dislivello	Max	m	15						
Campo applicazione aria esterna		°C	20							
		Riscaldamento	-20 to 35							

Dimensioni (Serie Comfort)

Unità esterna:
WOYA060LFCA/WOYA080LFCA

Unità esterna:
WOYA100LFCA

Unità interna:
WSYA050DG6/WSYA100DG6

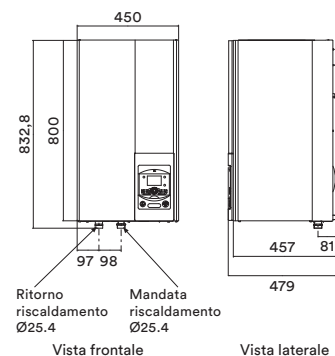
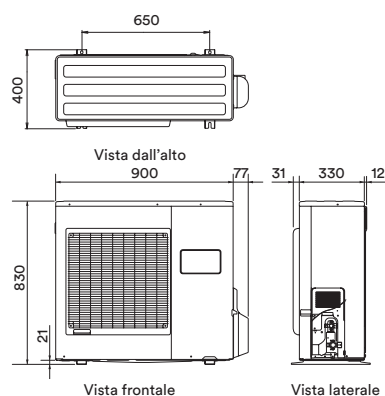
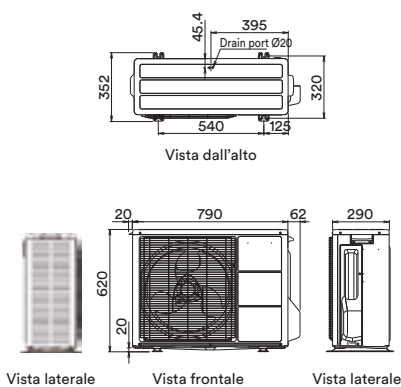

Le caratteristiche tecniche sono soggette a variazioni senza obbligo di preavviso.

Split (serie High Power)

Codice	Unità interna	Unità esterna	3IVF8014 WSYG140DG6 WOYG112LCTA	3IVF8015 WSYG140DG6 WOYG140LCTA	3IVF8016(T) WSYK160DG9 WOYK160LCTA
Modello					
Gamma			11	14	16
7°C/35°C	Potenza riscaldamento	kW	10.80	13.50	15.17
	Potenza assorbita		2.54	3.23	3.70
	COP		4.25	4.18	4.10
2°C/35°C	Potenza riscaldamento	kW	10.77	12.00	13.50
	Potenza assorbita		3.44	3.87	4.34
	COP		3.13	3.10	3.11
-7°C/35°C	Potenza riscaldamento	kW	10.38	11.54	13.50
	Potenza assorbita		4.32	5.08	5.40
	COP		2.40	2.27	2.50
Caratteristiche					
Temperatura di mandata		°C	55	35	55
Classe energetica			A+	A++	A+
Consumo energetico annuo		kWh	6842	6062	9062
Livello di potenza sonora	Unità interna	dB(A)	46	46	46
	Unità esterna		68	69	71
Caratteristiche Unità interna					
Alimentazione			1 Ø 230 V 50 Hz		3 N 400 V 50 Hz
Dimensioni H x L x P		mm	800 × 450 × 457		
Peso (netto)		kg	42		
Portata acqua	Min/Max	L/min	19.5/39.0	24.4/48.7	27.4/54.8
Contenuto d'acqua		L	16		
Vaso di espansione		L	8		
Temperatura di mandata acqua	Max	°C	60		
Connessioni idrauliche	Mandata / Ritorno	mm	Ø 25.4/Ø 25.4		
Resistenze elettriche	Capacity	kW	6.0 (3.0kW×2pcs.)		9.0 (3.0kW×3pcs.)
Caratteristiche Unità esterna					
Alimentazione			1 Ø 230 V 50 Hz		3 N 400 V 50 Hz
Corrente nominale	Max	A	22.0	25.0	10.5
Dimensioni H x L x P		mm	1,290 × 900 × 330		
Peso (netto)		kg	92		
Refrigerante	Tipo		R410A (2,088)		
	Carica	kg	2.50		
Carica di refrigerante aggiuntiva		g/m	50		
	Liquido	mm	Ø 9.52		
Collegamento frigorifero	Gas	mm	Ø 15.88		
	Lunghezza	Min/Max	5/20		
	Lunghezza (Pre-carica)	m	15		
Campo applicazione aria esterna	Dislivello	m	15		
	Riscaldamento	°C	-25 to 35		

Dimensioni (Serie High power)

Unità esterna:
WOYG112LCTA/WOYG140LCTA

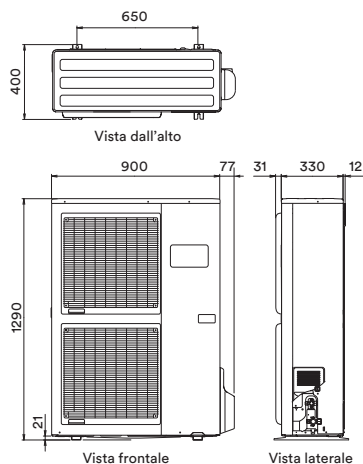

Unità esterna:
WOYK160LCTA

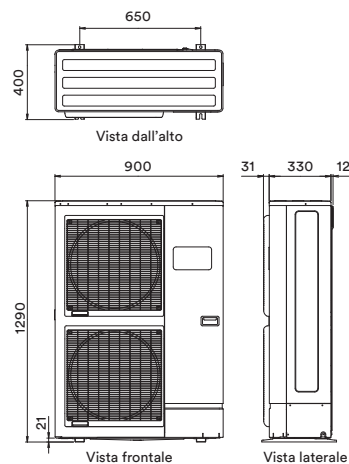

Unità interna:
WSYG140DG6/WSYK160DG9

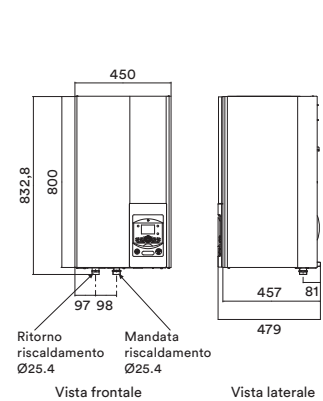

Pompa di calore - Split con ACS integrato - Waterstage (5 kW – 16 kW) - Caratteristiche tecniche & Dimensioni

Split con ACS integrato (serie Comfort)

R410A

INVERTER

Codice		31VF8030	31VF8031	31VF8032	31VF8033
Modello	Unità interna	WGYA050DG6	WGYA100DG6	WGYA100DG6	WGYA100DG6
Gamma	Unità esterna	WOYA060LFCA	WOYA060LFCA	WOYA080LFCA	WOYA100LFTA
		5	6	8	10
7°C/35°C	Potenza riscaldamento	4.50	6.00	7.50	10.00
	Potenza assorbita	0.996	1.41	1.84	2.49
	COP	4.52	4.27	4.08	4.02
2°C/35°C	Potenza riscaldamento	4.50	4.95	5.65	7.70
	Potenza assorbita	1.39	1.53	1.78	2.47
	COP	3.24	3.24	3.17	3.12
-7°C/35°C	Potenza riscaldamento	4.10	4.60	5.70	7.40
	Potenza assorbita	1.47	1.74	2.23	2.97
	COP	2.79	2.64	2.56	2.49

Caratteristiche

Temperatura di mandata	°C	55	35	55	35	55	35	55	35
Classe energetica		A+	A++	A+	A++	A+	A++	A+	A++
Consumo energetico annuo		3026	2160	3180	2505	3886	3375	5415	4415
Livello di potenza sonora	Unità interna	46		46		46		46	
	Unità esterna	65	60	65	63	65	69	68	69

Caratteristiche ACS

Classe energetica		A+							
Consumo energetico annuo	kWh	880							

Caratteristiche unità interna

Alimentazione		1 Ø 230 V 50 Hz							
Dimensioni H x L x P	mm	1.840 x 648 x 698							
Peso (netto)	kg	152							
Portata acqua	Min/Max	8.1/16.2	10.8/21.7	13.5/27.1	18.1/36.1				
Capacità bollitore	L	190							
Vaso di espansione	L	12							
Temperatura di mandata acqua	Max	55							
Connessioni idrauliche	Mandata / Ritorno	Ø 25.4 / Ø 25.4							
Resistenze elettriche	mm	6.0 (3.0kWx2pcs.)							

Caratteristiche unità esterna

Alimentazione		1 Ø 230 V 50 Hz							
Corrente nominale	Max	11.0	12.5	17.5	18.5				
Dimensioni H x L x P	mm	620 x 790 x 290				830 x 900 x 330			
Peso (netto)	kg	41		42		60			
Refrigerante	Tipo	R410A							
Carica di refrigerante aggiuntiva	Carica	1.10		1.40		1.80			
		g/m		25		40			
Collegamento frigorifero	Diametro	Liquido		Ø 6.35		Ø 9.52			
	Gas	mm		Ø 12.70		Ø 18.88			
	Lunghezza	Min/Max		5/50					
	Lunghezza (Pre-carica)	m		15					
Campo applicazione aria esterna	Dislivello	Max		20					
	Riscaldamento	°C		-20 to 35					

Split type Dimensions (Comfort series)

Outdoor Unit :
WOYA060LFCA/WOYA080LFCA

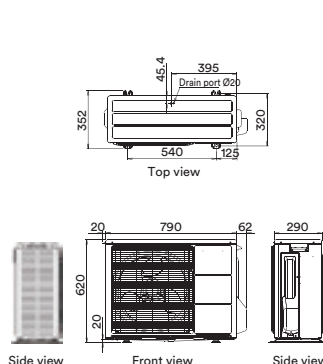

Outdoor Unit :
WOYA100LFTA

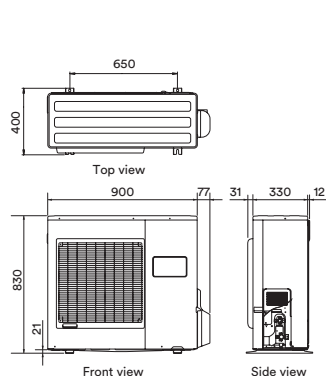

Hydraulic Indoor Unit :
WGYA050DG6/WGYA100DG6

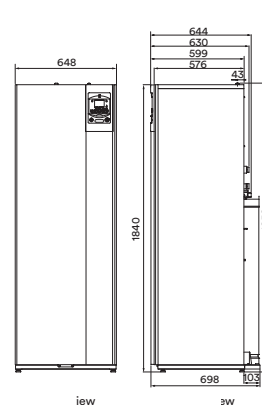

Le caratteristiche tecniche sono soggette a variazioni senza obbligo di preavviso.

Split con ACS integrato (serie High Power)

R410A

INVERTER

Codice			3IVF8034		3IVF8035		3IVF8036	
Modello	Unità interna	Unità esterna	WGYG140DG6		WGYG140DG6		WGYK160DG9	
Gamma			WOYG112LCTA		WOYG140LCTA		WOYK160LCTA	
			11		14		16	
7°C/35°C	Potenza riscaldamento	kW	10.80		13.50		15.17	
	Potenza assorbita		2.54		3.23		3.70	
	COP		4.25		4.18		4.10	
2°C/35°C	Potenza riscaldamento	kW	10.77		12.00		13.50	
	Potenza assorbita		3.44		3.87		4.34	
	COP		3.13		3.10		3.11	
-7°C/35°C	Potenza riscaldamento	kW	10.38		11.54		13.50	
	Potenza assorbita		4.32		5.08		5.40	
	COP		2.40		2.27		2.50	
Caratteristiche								
Temperatura di mandata		°C	55	35	55	35	55	35
Classe energetica			A+	A++	A+	A+	A+	A+
Consumo energetico annuo			6842	6062	8041	6824	9062	7408
Livello di potenza sonora	Unità interna	dB(A)	46		46		46	
	Unità esterna		68		69		71	
Caratteristiche ACS								
Classe energetica			A					
Consumo energetico annuo		kWh	1166					
Caratteristiche unità interna								
Alimentazione			1 Ø 230 V 50 Hz			3 N 400 V 50 Hz		
Dimensioni H x L x P		mm	1.840 x 648 x 698					
Peso (netto)		kg	152					
Portata acqua	Min/Max	L/min	19.5/39.0		24.4/28.7		27.4/54.8	
Capacità bollitore		L	190					
Vaso di espansione		L	12					
Temperatura di mandata acqua	Max	°C	60					
Connessioni idrauliche	Mandata / Ritorno	mm	Ø 25.4/Ø 25.4					
Resistenze elettriche		mm	6.0 (3.0kWx2pcs.)			9.0 (3.0kWx3pcs.)		
Caratteristiche unità esterna								
Alimentazione			1 Ø 230 V 50 Hz			3 N 400 V 50 Hz		
Corrente nominale	Max	A	22.0		25.0		10.5	
Dimensioni H x L x P		mm	1.290 x 900 x 330					
Peso (netto)		kg	92					
Refrigerante	Tipo		R410A					
Carica di refrigerante aggiuntiva	Carica	kg	2.50					
		g/m	50					
Collegamento frigorifero	Diametro	Liquido	Ø 9.52					
	Lunghezza	Gas	Ø 15.88					
	Lunghezza (Pre-carica)	Min/Max	5/20					
	Dislivello	Max	15					
Campo applicazione aria esterna	Riscaldamento	°C	-25 to 35					

Split DHW Integrated type Dimensions (High power series)

Outdoor Unit :
WOYG112LCTA/WOYG140LCTA

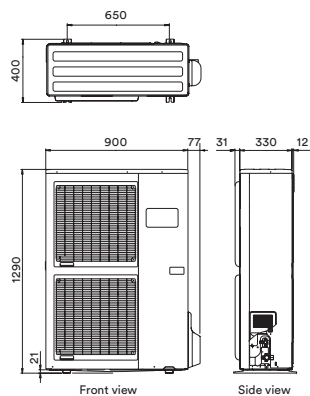

Outdoor Unit :
WOYK112LCTA/WOYK140LCTA/WOYK160LCTA

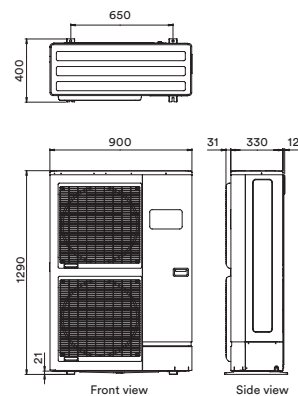

Hydraulic Indoor Unit :
WGYG140DG6/WGYK160DG9

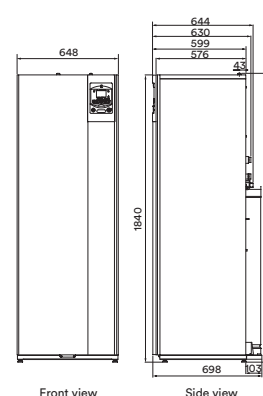

Pompa di calore - Waterstage (5 kW – 16 kW)

Accessori

	Descrizione	Codice	Modello	SPLIT								SPLIT CON ACS INTEGRATO								
				HIGH POWER			COMFORT					HIGH POWER			COMFORT					
				11	14	16	5	6	8	10	11	14	16	5	6	8	10			
	Kit 2° circuito	31VN9110 Da abbinare obbligatoriamente al 31VN9109	UTW-KZSXE	•	•	•	•	•	•	•										
	Kit 2° circuito	31VN9124 Da abbinare obbligatoriamente al 31VN9109	UTW-KZDXE									•	•	•	•	•	•	•	•	•
	Kit connessione caldaia	31VN9102	UTW-KBSXD	•	•	•	•	•	•	•										
	Kit connessione caldaia	31VN9115	UTW-KBDXD									•	•	•	•	•	•	•	•	•
	Kit ACS	31VN9107	UTW-KDWXD (External)	•	•	•	•	•	•	•										
	Kit raffrescamento	31VN9103	UTW-KCLXD	•	•	•	•	•	•	•										
	Kit estensione regolazione	31VN9109	UTW-KREXD	•	•	•	•	•	•	•										
	Kit bassa rumorosità	31VN9108	UTW-KLNXE	•	•	•						•	•	•						
	Vaschetta raccolta condensa	31VN9106	UTW-KDPXA				•	•	•											
	Kit cascata Master	31VN9104	UTW-KCMXE	•	•	•				•										
	Kit cascata Slave	31VN9105	UTW-KCSXE	•	•	•				•										
 Wired	Controllo remoto umidità	31VN9100	UTW-C74HXF	•	•	•	•	•	•	•										
 Wireless	Controllo remoto	31VN9101	UTW-C78XD	•	•	•	•	•	•	•										
 Wired	Controllo remoto solo temperatura	31VF9013	UTW-C74TXF	•	•	•	•	•	•	•										

Le caratteristiche tecniche sono soggette a variazioni senza obbligo di preavviso.

	Descrizione	Codice	Modello	SPLIT								SPLIT CON ACS INTEGRATO							
				HIGH POWER			COMFORT					HIGH POWER			COMFORT				
				1Ø	14	3Ø	5	6	8	10	11	14	3Ø	5	6	8	10		
	Pompa di ricircolo 1	3IVN9128	UTW-PHFXA																
	Pompa di ricircolo 2	3IVN9129	UTW-PHFXD																
	Kit piscina 1	3IVN9118	UTW-KSPXA																
	Kit piscina 2	3IVN9119	UTW-KSPXE																
	Scambiatore di calore per kit piscina	3IVN9114	UTW-ESPXA	●	●	●	●	●	●	●	●	●	●	●	●	●	●	●	●
	Interfaccia MODBUS	3IVN9116	UTW-KMBXE	●	●	●	●	●	●	●	●	●	●	●	●	●	●	●	●
	Web Server GSM	3IVN9123	UTW-KWSXD	●	●	●	●	●	●	●	●	●	●	●	●	●	●	●	●
	Termostato ambiente	3IVN9112	UTW-C55XA	●	●	●	●	●	●	●	●	●	●	●	●	●	●	●	●
	Termostato ambiente	3IVN9113	UTW-C58XD	●	●	●	●	●	●	●	●	●	●	●	●	●	●	●	●
	Trasmettitore per sensore esterno	3IVN9126	UTW-MOSXD	●	●	●	●	●	●	●	●	●	●	●	●	●	●	●	●
	Moduli RF-BSB	3IVN9127	UTW-MRCXD	●	●	●	●	●	●	●	●	●	●	●	●	●	●	●	●
	Moduli RF-X60	3IVN9125	UTW-M60XD																
	Web server 1	3IVN9121	UTW-KW1XD	●	●	●	●	●	●	●	●	●	●	●	●	●	●	●	●
	Web server 4	3IVN9122	UTW-KW4XD	●	●	●	●	●	●	●	●	●	●	●	●	●	●	●	●
	Clip LPB	3IVN9130	UTW-KL1XD	●	●	●	●	●	●	●	●	●	●	●	●	●	●	●	●
	Service Tool (incl. OC1700 adattatore)	3IVN9120	UTW-KSTXD	●	●	●	●	●	●	●	●	●	●	●	●	●	●	●	●
	Software per Service Tool	3IVN9117	UTW-KPSXD	●	●	●	●	●	●	●	●	●	●	●	●	●	●	●	●

POMPE DI CALORE DAITSU



POMPE DI CALORE DAITSU

Vantaggi	28
3D SMART	30
Space V4	32
Space V3	34
Urban	36



ENERGIA PIÙ PULITA ED EFFICIENTE

daitso

IL NUOVO SISTEMA INTEGRALE IN POMPA DI CALORE SODDISFA TUTTE LE ESIGENZE DI RISCALDAMENTO, RAFFRESCAMENTO E ACQUA CALDA SANITARIA, FORNENDO ALL'ABITAZIONE IL MASSIMO COMFORT PER TUTTO L'ANNO.

La pompa di calore utilizza la tecnologia che attraverso diversi refrigeranti ecocompatibili assorbe l'energia nell'aria per dopo trasmetterla all'acqua. In tal maniera viene soddisfatto il fabbisogno energetico delle diverse applicazioni in modo pulito ed efficiente.

La pompa di calore è in prima linea nello studio di applicazioni tecnologiche, diventando una delle migliori soluzioni del mercato e tra le più rispettose per l'ambiente.

VANTAGGI DELLA POMPA DI CALORE

Efficiente

La pompa di calore può risparmiare fino al 75% sui costi dell'energia elettrica. Richiede un solo 1kW di energia elettrica per dare fino a 5kW di calore. Ciò lo rende l'opzione più semplice ed economica rispetto ad altre alternative mercato.

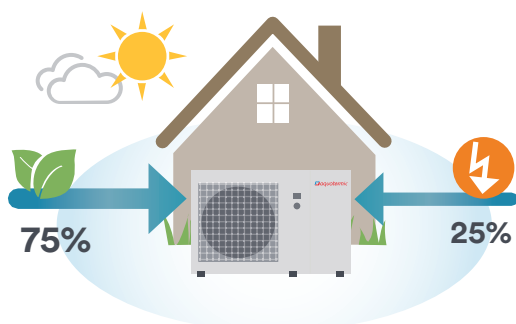

VANTAGGI DELLA POMPA DI CALORE

Ecologico

L'obiettivo è ottenere una significativa riduzione delle emissioni di CO2 rispetto alle energie convenzionali. Utilizzo di refrigeranti come R410A, R134a ed anche R744 che non ha alcun impatto sullo strato di ozono.



EMMISSIONI ANNUE (KG DI CO₂)

Elettricità	>10.000
Gasolio	>5.000
Gas Naturali	>3.500
Pompa di calore	<2.500

SICURO

La pompa di calore non fa uso di oli combustibili fossili o altre sostanze pericolose. Inoltre, non produce inquinanti o emissioni nocive per la salute.

POLIVALENTE

Offre non solo il riscaldamento e il raffrescamento in estate, ma acqua calda sanitaria in qualsiasi periodo dell'anno.

FACILE DA INSTALLARE E DA UTILIZZARE

Facilita il lavoro dell'installatore e l'utilizzo da parte del cliente.

FLESSIBILE

La pompa di calore consente varie configurazioni e tipologie d'installazione. Inoltre, può anche essere combinato con altre fonti rinnovabili.



ACS



Radiante



Ventilconvettori



Piscina



Ventilazione



Esempio di una nostra pompa di calore modello Split applicazioni di: riscaldamento, raffrescamento e acqua calda sanitaria, in combinazione con un sistema solare termico.

POMPA DI CALORE, IL SISTEMA DEL FUTURO

L'aria intorno a noi anche se molto fredda ha sempre delle calorie da poter sfruttare. La pompa di calore è una fonte energetica pulita, rinnovabile e inesauribile che consente di utilizzare l'energia termica dell'aria per produrre il riscaldamento, raffrescamento e acqua calda sanitaria.

La pompa di calore è conforme alle disposizioni comunitarie: la direttiva 2009/28 / CE che fissa il piano energetico in rapporto ai cambiamenti climatici, con tre obiettivi per il 2020: ridurre del 20% l'utilizzo di energia primaria, ottenere il 20% di energia da fonti rinnovabili e ridurre del 20% le emissioni di CO2.



RIDURRE
- 20%
di emissioni
di CO²



OTTENERE
- 20%
di energia primaria



AUMENTARE
20%
di energia rinnovabile

Piano strategico Europeo per il 2020
denominato 20/20/20

3D SMART



COMPATTO E FACILE DA INSTALLARE

Pompa di calore monoblocco compatta, inverter per riscaldamento, raffrescamento tramite pannelli radianti e ventilconvettori. Adatta anche per produzione acqua calda sanitaria abbinata a bollitore.

CARATTERISTICHE

- Compressore inverter e ventilatore inverter.
- Uscita dell'acqua fino a 60 °C per ACS.
- Funzione anti-legionella.
- Pompa idraulica a portata variabile.
- Doppio sensore di temperatura.
- Interfaccia per gestione remota e controllo Wi-Fi.
- Programmazione facile tramite display touch o smartphone.

MATERIALI COMPRESI DI SERIE

- Filocomando touch
- Sonda sanitario



Controllo Wi-Fi incluso

La pompa di calore può essere controllata tramite smartphone o tablet da qualsiasi luogo, grazie all'applicazione EWPE Smart.

Modello			AOWD 14	AOWD 18	AOWD 28	AOWD 36	AOWD 40	AOWD 45
Codice			3IDA02200	3IDA02201	3IDA02202	3IDA02203	3IDA02204	3IDA02205
Potenza	Raffrescamento ⁽¹⁾	kW	3,8	5,8	6,8	8,8	11	12,5
	Riscaldamento ⁽²⁾	kW	4	6	7,5	10	12	14
Assorbimento elettrico	Raffrescamento ⁽¹⁾	kW	0,82	1,32	1,55	1,96	2,56	3,05
	Riscaldamento ⁽²⁾	kW	0,78	1,2	1,63	2,15	2,64	3,22
Efficienza energetica	EER		4,65	4,4	4,4	4,5	4,2	4
	SEER		4,82	5	5,05	4,47	4,47	4,47
	COP		5,1	5	4,6	4,65	4,55	4,35
	SCOP		4,63	4,65	4,68	4,40	4,38	4,20
Potenza	Raffrescamento ⁽³⁾	kW	3	4	5	7,8	9,5	12
	Riscaldamento ⁽⁴⁾	kW	4	6	7,5	10	12	14
Assorbimento elettrico	Raffrescamento ⁽³⁾	kW	0,94	1,27	1,56	2,48	3,11	4,14
	Riscaldamento ⁽⁴⁾	kW	0,98	1,56	2	2,67	3,48	4,18
Efficienza energetica	EER		3,2	3,15	3,2	3,15	3,05	2,9
	SEER							
	COP		4,1	3,85	3,75	3,75	3,6	3,55
	SCOP		3,18	3,18	3,18	3,20	3,15	3,13
Campo di funzionamento	Freddo	°C	+10 ~ +48	+10 ~ +48	+10 ~ +48	+10 ~ +48	+10 ~ +48	+10 ~ +48
	Caldo	°C	-25 ~ +35	-25 ~ +35	-25 ~ +35	-25 ~ +35	-25 ~ +35	-25 ~ +35
Temperatura ACS (con supporto resist. elettr.)		°C	+40 ~ +80	+40 ~ +80	+40 ~ +80	+40 ~ +80	+40 ~ +80	+40 ~ +80
Classificazione energetica			A+++	A+++	A+++	A+++	A+++	A++
Alimentazione elettrica		V/Fase/Hz	220-240V /1/ 50	220-240V /1/ 50	220-240V /1/ 50	220-240V /1/ 50	220-240V /1/ 50	220-240V /1/ 50
Connessioni idrauliche		Pollici	1	1	1	1	1	1
Pressione sonora in calore		dB (A)	58	58	58	61	61	61
Refrigerante			R32	R32	R32	R32	R32	R32
Carica refrigerante		Kg	0,87	0,87	0,87	2,2	2,2	2,2
Dimensioni nette	Altezza/Larghezza/Profondità	mm	758/1150/345	758/1150/345	758/1150/345	878/1200/460	878/1200/460	878/1200/460
Peso netto		Kg	96	96	96	151	151	151

Modello			AOWD 54	AOWD 36T	AOWD 40T	AOWD 45T	AOWD 54T
Codice			3IDA02206	3IDA02207	3IDA02208	3IDA02209	3IDA02210
Potenza	Raffrescamento ⁽¹⁾	kW	14,5	8,8	11	12,5	14,5
	Riscaldamento ⁽²⁾	kW	15,5	10	12	14	15,5
Assorbimento elettrico	Raffrescamento ⁽¹⁾	kW	3,82	1,96	2,56	3,05	3,82
	Riscaldamento ⁽²⁾	kW	3,6	2,15	2,64	3,22	3,6
Efficienza energetica	EER		3,7	4,5	4,2	4,2	4
	SEER		4,55	4,52	4,57	4,57	4,55
	COP		4,3	4,65	4,5	4,55	4,35
	SCOP		4,1	4,4	4,38	4,2	4,1
Potenza	Raffrescamento ⁽³⁾	kW	13	7,8	9,5	12	13
	Riscaldamento ⁽⁴⁾	kW	15,5	10	12	14	15,5
Assorbimento elettrico	Raffrescamento ⁽³⁾	kW	4,73	2,48	3,11	4,11	4,73
	Riscaldamento ⁽⁴⁾	kW	4,7	2,67	3,48	4,18	4,7
Efficienza energetica	EER		2,75	3,15	3	3,05	2,9
	SEER						
	COP		3,4	3,75	3,5	3,6	3,55
	SCOP		3,13	3,2	3,15	3,13	3,13
Campo di funzionamento	Freddo	°C	+10 ~ +48	+10 ~ +48	+10 ~ +48	+10 ~ +48	+10 ~ +48
	Caldo	°C	-25 ~ +35	-25 ~ +35	-25 ~ +35	-25 ~ +35	-25 ~ +35
Temperatura ACS (con supporto resist. elettr.)		°C	+40 ~ +80	+40 ~ +80	+40 ~ +80	+40 ~ +80	+40 ~ +80
Classificazione energetica			A++	A+++	A+++	A++	A++
Alimentazione elettrica		V/Fase/Hz	220-240 /1/ 50	380-400 /3/ 50	380-400 /3/ 50	380-400 /3/ 50	380-400 /3/ 50
Connessioni idrauliche		Pollici	1	1	1	1	1
Pressione sonora in calore		dB (A)	61	61	61	61	61
Refrigerante			R32	R32	R32	R32	R32
Carica refrigerante		Kg	2,2	2,2	2,2	2,2	2,2
Dimensioni nette	Altezza/Larghezza/Profondità	mm	878/1200/460	878/1200/460	878/1200/460	878/1200/460	878/1200/460
Peso netto		Kg	151	151	151	151	151

(1). T° dell'aria esterna 35 °C; Mandata dell'acqua 18 °C; Ritorno dell'acqua 23 °C
(2). T° dell'aria esterna 7 °C; Mandata dell'acqua 35 °C; Ritorno dell'acqua 30 °C
(3). T° dell'aria esterna 35 °C; Mandata dell'acqua 7 °C; Ritorno dell'acqua 12 °C
(4). T° dell'aria esterna 7 °C; Mandata dell'acqua 45 °C; Ritorno dell'acqua 40 °C

Accessori	
3IDA90060	Accumulo inerziale 40 litri
3IDA90061	Accumulo inerziale 80 litri

SPACE V4



SISTEMA AD ALTA EFFICIENZA

Il sistema della pompa di calore SPACE V4 AWD è un sistema di tipo Split ad alta efficienza adatto per pannelli radianti, ventilconvettori e abbinabile a bollitori per la produzioni di ACS.

È la pompa di calore adatta alle necessità della casa grazie anche al campo di funzionamento limite di -25°C

CARATTERISTICHE

- Alto rendimento e basse emissioni grazie al funzionamento con gas R-32.
- Massimo risparmio energetico grazie alle diverse curve di riscaldamento.
- Doppio set point di controllo.
- Maggiore comfort in casa con la funzione SILENCE.
- Permette il collegamento caldaia di supporto.
- Gestione dinamica del ciclo anti-legionella.
- Possibilità di controllo tramite il protocollo Modbus RTU.

MATERIALI COMPRESI DI SERIE

- Filocomando
- Sonda sanitario



Controllo Wi-Fi incluso

La pompa di calore può essere controllata tramite smartphone o tablet da qualsiasi luogo, grazie all'applicazione **Comfort Home**.

Modello			SPACE V4 AWD 40 (UE 40 + UI 60)	SPACE V4 AWD 60 (UE 60 + UI 60)	SPACE V4 AWD 80 (UE 80 + UI 80)	SPACE V4 AWD 100 (UE 100 + UI 80)
Codice			3IDA02080	3IDA02081	3IDA02082	3IDA02083
Alimentazione elettrica		V/Fase/Hz	220-240/1/50	220-240/1/50	220-240/1/50	220-240/1/50
Riscaldamento ⁽¹⁾	Capacità	kW	4,2	6,5	8,4	10
	COP		5,15	4,85	4,85	4,65
Riscaldamento ⁽²⁾	Capacità	kW	4,2	6,35	8,05	9,85
	COP		3,65	3,64	3,73	3,65
Raffreddamento ⁽¹⁾	Capacità	kW	4,3	6,45	8,35	10,2
	EER		5,6	4,88	4,67	4,25
Raffreddamento ⁽²⁾	Capacità	kW	4,5	6,5	7,38	8,15
	EER		3,32	2,95	3,02	2,95
Consumo elettrico	Riscaldamento ⁽¹⁾	kW	0,82	1,35	1,73	2,15
	Raffreddamento ⁽¹⁾		0,77	1,32	1,79	2,4
Efficienza energetica stagionale	Bassa temp.	%	190	190	191	191
	Alta temp.	%	133	133	131	131
SCOP	Bassa temp.		4,77	4,77	4,79	4,79
	Alta temp.		3,34	3,34	3,28	3,28
SEER	(7°C)		5,06	5,25	4,8	4,94
Intensità massima		A	14	14	19	19
Classificazione energetica	35°C		A+++	A+++	A+++	A+++
	55°C		A++	A++	A++	A++
UNITÀ INTERNA						
Livello di pressione sonora		dB(A)	43	43	43	43
Volume vaso di espansione		l	5	5	5	5
Connessioni idrauliche	Ingresso	Pollici	1"	1"	1"	1"
	Uscita	Pollici	1"	1"	1"	1"
	Scarico	mm	16	16	16	16
Dimensioni		mm	400/850/427	400/850/427	400/850/427	400/850/427
Peso	Netto/Lordo	Kg	47/53	47/53	47/53	47/53
UNITÀ ESTERNA						
Livello di potenza sonora		dB (A)	61	62	63	65
Campo di funzionamento	Riscaldamento	°C	-25 ~ +35	-25 ~ +36	-25 ~ +37	-25 ~ +38
	Raffreddamento	°C	-5 ~ +43	-5 ~ +44	-5 ~ +45	-5 ~ +46
	ACS	°C	-25 ~ +43	-25 ~ +44	-25 ~ +45	-25 ~ +46
Connessioni FGAS	Liquido	mm (")	6,35 (1/4)	6,35 (1/4)	9,52 (3/8)	9,52 (3/8)
	Gas	mm (")	15,9 (5/8)	15,9 (5/8)	15,9 (5/8)	15,9 (5/8)
Distanza tubazioni max.		m	30	30	30	30
Dimensioni	Altezza/Larghezza/Profondità	mm	960/860/380	960/860/380	1075/965/395	1075/965/395
Peso	Netto/Lordo	Kg	57/68	57/68	67/79	67/79

La capacità nominale è basata sulle seguenti condizioni:

(1). Condizione 1: Modalità Caldo con aria a 7 °C e mandata dell'acqua a 35 °C con Δt di 5 °C. Modalità freddo con aria a 35 °C e mandata dell'acqua a 18 °C con Δt di 5 °C.

(2). Condizione 2: Modalità Caldo con aria a 7 °C e mandata dell'acqua a 45 °C con Δt di 5 °C. Modalità freddo con aria a 35 °C e mandata dell'acqua a 7 °C con Δt di 5 °C.

Accessori

3IDA90060 Accumulo inerziale 40 l

3IDA90061 Accumulo inerziale 80 l

SPACE V3



SISTEMA MULTIFUNZIONE

La pompa di calore SPACE V3 è un sistema split dotato di unità esterna motocondensante e unità interna idronica che può essere collegata a molteplici terminali come pavimenti radianti, ventilconvettori per la climatizzazione invernale, estiva e per la produzione di ACS abbinata a un bollitore.

CARATTERISTICHE PRINCIPALI

- modalità di funzionamento: riscaldamento, raffreddamento, ACS
- Classe energetica A ++
- Compressore inverter DC Twin Rotary.
- Campo di funzionamento da -20 °C.
- Abbinabile a pannelli solari e caldaia
- Motori ventilatori di tipo DC

MATERIALI COMPRESI DI SERIE

- Filocomando
- Sonda ACS

Modello			AWD 120 (UE 120 + UI 160)	AWD 140 (UE 140 + UI 160)	AWD 160 (UE 160 + UI 160)	AWD 120T (UE 120T + UI 160)	AWD 140T (UE 140T + UI 160)	AWD 160T (UE 160T + UI 160)
Codice	Daitsu		3IDA02084	3IDA02085	3IDA02086	3IDA02087	3IDA02088	3IDA02089
Alimentazione elettrica		V/Ph/Hz	230/1/50	230/1/50	230/1/50	400/3/50	400/3/50	400/3/50
Riscaldamento ⁽¹⁾	Potenza	kW	12,1	14	15,5	12,1	14	15,5
	COP		4,42	4,13	4,06	4,51	4,29	4,09
	Potenza assor.	kW	2,74	3,39	3,82	2,68	3,26	3,79
Riscaldamento ⁽²⁾	Potenza	kW	11,85	14,05	16,05	11,97	13,93	15,48
	COP		3,41	3,19	3,19	3,42	3,31	3,18
	Potenza assor.	kW	3,48	4,41	5,03	3,5	4,21	4,87
Raffrescamento ⁽¹⁾	Potenza	kW	11,8	13	14	12,1	13	14
	EER		4,45	4,02	3,87	4,29	4,05	3,8
	Potenza assor.	kW	2,65	3,23	3,62	2,82	3,21	3,68
Raffrescamento ⁽²⁾	Potenza	kW	11,02	12,49	12,85	11,7	12,53	12,91
	EER		2,64	2,46	2,38	2,52	2,4	2,34
	Potenza assor.	kW	4,17	5,07	5,39	4,65	5,21	5,52
UNITÀ ESTERNA			120	140	160	120 TRIFASE	140 TRIFASE	160 TRIFASE
Dimensioni		mm	900x1327x400	900x1327x400	900x1327x400	900x1327x400	900x1327x400	900x1327x400
Peso netto		kg	99	99	99	115	115	115
Compressore			Twin rotary	Twin rotary	Twin rotary	Twin rotary	Twin rotary	Twin rotary
Ventilatore			Brushless DC motor	Brushless DC motor	Brushless DC motor	Brushless DC motor	Brushless DC motor	Brushless DC motor
Refrigerante R410A		kg	3,9	3,9	3,9	4,2	4,2	4,2
Range di funzionamento temp. ambiente	Raffrescam.	°C	-5/+46	-5/+46	-5/+46	-5/+46	-5/+46	-5/+46
	Riscaldam.	°C	-20/+35	-20/+35	-20/+35	-20/+35	-20/+35	-20/+35
	ACS	°C	-20/+43	-20/+43	-20/+43	-20/+43	-20/+43	-20/+43
Classe energetica	35°C		A++	A++	A++	A++	A++	A++
	55°C		A+	A+	A+	A+	A+	A+
Livello di pressione sonora		dB(A)	66	69	71	66	69	71
Lungh. tubazioni min/max		m	2/50	2/50	2/50	2/50	2/50	2/50
Dislivello	Unità est. sopra	m	30	30	30	30	30	30
	Unità est. sotto	m	25	25	25	25	25	25
UNITÀ INTERNA			160 - V3			160 - V3T3		
Range di funzionamento temp. ambiente	Raffrescam.	°C	+7/+25	+7/+25	+7/+25	+7/+25	+7/+25	+7/+25
	Riscaldam.	°C	+25/+60	+25/+60	+25/+60	+25/+60	+25/+60	+25/+60
	ACS	°C	+40/+60	+40/+60	+40/+60	+40/+60	+40/+60	+40/+60
Dimensioni		mm	400/865/427	400/865/427	400/865/427	400/865/427	400/865/427	400/865/427
Peso netto		kg	54	54	54	54	54	54
Connessioni frigorifere		mm	9,5/15,9	9,5/15,9	9,5/15,9	9,5/15,9	9,5/15,9	9,5/15,9
Connessioni idrauliche	Mandata/ritorno	mm	DN25	DN25	DN25	DN25	DN25	DN25
	Scarico	mm	16	16	16	16	16	16
Resistenza elettrica		kW	3	3	3	4,5	4,5	4,5
Vaso d'espansione		L	3	3	3	3	3	3
Scambiatore acqua		Riscaldamento	Tipo	Piastre	Piastre	Piastre	Piastre	Piastre

La capacità nominale è basata sulle seguenti condizioni:

- (1). Condizione 1: Modalità Caldo con ingresso dell'aria a 7 °C e uscita dell'acqua a 35 °C con Δt di 5 °C. Modalità freddo con ingresso dell'aria a 35 °C e uscita dell'acqua a 18 °C con Δt di 5 °C.
(2). Condizione 2: Modalità Caldo con ingresso dell'aria a 7 °C e uscita dell'acqua a 45 °C con Δt di 5 °C. Modalità freddo con ingresso dell'aria a 35 °C e uscita dell'acqua a 7 °C con Δt di 5 °C.

Accessori

3IDA90060 Accumulo inerziale 40 litri

3IDA90061 Accumulo inerziale 80 litri

URBAN



LA SOLUZIONE PIÙ COMPATTA PER CLIMATIZZAZIONE E ACS

La nuova gamma URBAN è la soluzione di pompa di calore con design integrato per soddisfare le necessità di climatizzazione e acqua calda sanitaria in casa. Un sistema compatto con accumulo di 200 litri e display touch per facilitarne l'utilizzo e la programmazione. Una soluzione ad alta classificazione energetica che utilizza il gas Refrigerante R-32.

CARATTERISTICHE

- Programmazione facile tramite display touch.
- Dimensioni compatte.
- Accumulo a doppia serpentina con isolamento di 50 mm.
- Protezione Golden Fin anti-corrosione.
- Funzione anti-legionella con produzione di ACS a 60 °C.



Controllo Wi-Fi incluso

La pompa di calore può essere controllata tramite smartphone o tablet da qualsiasi luogo, grazie all'applicazione EWPE Smart.

Modello			URBAN AWD 14	URBAN AWD 18	URBAN AWD 22	URBAN AWD 30
Codice			* 3IDA02215	* 3IDA02220	* 3IDA02225	* 3IDA02230
Potenza	Raffrescamento ⁽¹⁾	kW	3,90	5,75	7,00	8,40
	Riscaldamento ⁽²⁾	kW	4	6	8	9,5
Efficienza energetica	EER		4,90	4,33	4,05	3,60
	COP		5,1	4,9	4,8	4,6
Potenza	Raffrescamento ⁽³⁾	kW	3,10	4,00	5,30	6,50
	Riscaldamento ⁽⁴⁾	kW	4	6	8	9,5
Efficienza energetica	EER		3,40	3,20	3,00	2,90
	COP		3,94	3,9	3,8	3,8
Classificazione energetica			A+++	A+++	A+++	A+++
Pressione sonora		dB (A)	54	54	54	54
UNITÀ INTERNA						
Campo di funzionamento		°C	+10 ~ +48	+10 ~ +48	+10 ~ +48	+10 ~ +48
Capacità accumulo		l	200	200	200	200
Dimensioni nette	Altezza/Larghezza/Profondità	mm	1750/600/600	1750/600/600	1750/600/600	1750/600/600
Peso netto		Kg	209	209	209	209
UNITÀ ESTERNA						
Refrigerante		Tipo	R-32	R-32	R-32	R-32
Carico Refrigerante		Kg	1	1	1,6	1,6
Dimensioni nette	Altezza/Larghezza/Profondità	mm	700/955/396	700/955/396	788/980/427	788/980/427
Peso netto		Kg	49	49	82	82

(1). T° dell'aria esterna 35 °C; Mandata dell'acqua 18 °C; Ritorno dell'acqua 23 °C

(2). T° dell'aria esterna 7 °C; Mandata dell'acqua 35 °C; Ritorno dell'acqua 30 °C

(3). T° dell'aria esterna 35 °C; Mandata dell'acqua 7 °C; Ritorno dell'acqua 12 °C

(4). T° dell'aria esterna 7 °C; Mandata dell'acqua 45 °C; Ritorno dell'acqua 40 °C

**BOLLITORI, GAMMA SPECIFICA
PER PRODUZIONE DI ACQUA
CALDA SANITARIA DA POMPE
DI CALORE E BOLLITORI PER
CALDAIE**



Un'ampia gamma di bollitori per soddisfare qualsiasi esigenza nell'ambito della produzione di acqua calda e di integrazione al riscaldamento.

BOLLITORI

ACS Heatank V3	40
Aquatank WITD HP	42
Aquatank WITD HPS	44
Aquatank WITD UB	46



ACS HEATANK V3 80 -300



Parete 80-100 L

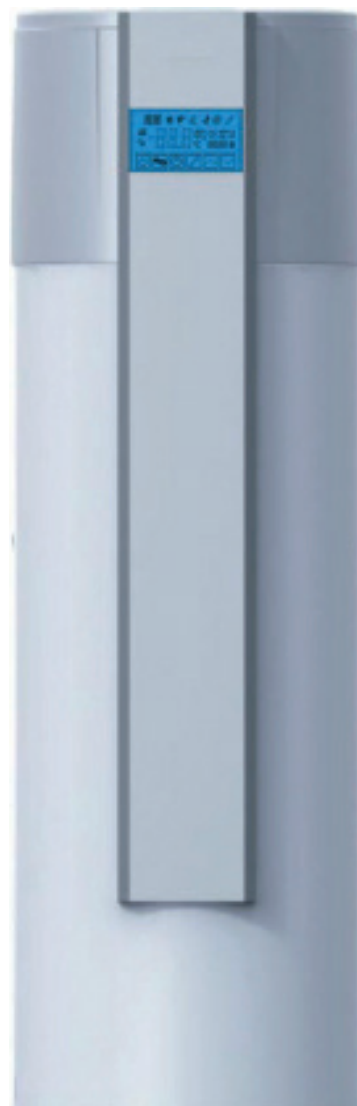

Pavimento 200-300 L

LA SOLUZIONE PER ACS

ACS Heatank è una soluzione ad alta efficienza energetica per produrre acqua calda sanitaria. È una pompa di calore monoblocco specifica per la fornitura di ACS ad alte prestazioni e bassi consumi. Ha un design compatto che può essere adattata a qualsiasi stanza e non necessita di collegamenti frigoriferi.

CARATTERISTICHE

- Modalità di funzionamento intelligente
- Scambiatori di calore sovradimensionato per un migliore scambio e alte prestazioni energetiche
- Facile Installazione
- Alta Efficienza grazie al compressore ad alta efficienza
- Basso livello di rumorosità
- Resistenza elettrica con termostato di sicurezza integrata



Modello		HEATANK V3 AIHD 80L	HEATANK V3 AIHD 100L	HEATANK V3 AIHD 200L	HEATANK V3 AIHD 200L SOLAR	HEATANK V3 AIHD 300L	HEATANK V3 AIHD 300L SOLAR
Codice		3IDA03015	3IDA03016	3IDA03005	3IDA03006	3IDA03007	3IDA03008
Potenza termica	kW	1	1	1,8	1,8	1,8	1,8
Potenza assorbita	kW	0,27	0,27	0,46	0,46	0,46	0,46
Capacità	Litri	80	100	200	200	300	300
Alimentazione elettrica	V/fase/Hz	230V-/50Hz	230V-/50Hz	230V-/50Hz	230V-/50Hz	230V-/50Hz	230V-/50Hz
Efficienza elettrica stagionale	%	95,4	98,1	152,1	152,1	154,1	154,1
Coefficiente di performance	SCOP*	2,27	2,31	3,57	3,57	3,71	3,71
Classificazione ErP		A	A	A++	A++	A+	A+
Pressione sonora	dB (A)	45	45	57	57	58	58
Connessioni idrauliche	mm(")	12,7 (1/2")	12,7 (1/2")	19,05 (3/4")	19,05 (3/4")	19,05 (3/4")	19,05 (3/4")
Serpentina solare	n°	-	-	-	1	-	1
Dimensioni	altezza (mm)	1160	1305	1727	1727	1860	1860
	diametro (mm)	520	520	560	560	640	640
Diametro tubo ventilatore	mm	140	140	150	150	150	150
Peso netto	Kg	52	56	82	82	98	98
Refrigerante	Tipo	R134A	R134A	R134A	R134A	R134A	R134A
Resistenza elettrica	kW	1,5	1,5	1,5	1,5	1,5	1,5
Dimensioni	altezza (mm)	1160	1305	1727	1727	1860	1860
	diametro (mm)	520	520	560	560	640	640

Temperatura ambiente 15°Cbs/13°Cbh

AQUATANK WITD HP

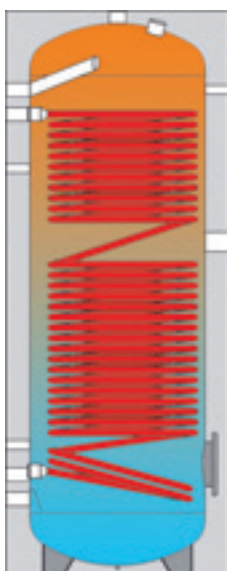

PROGETTATO PER IMPIANTI CON POMPA DI CALORE

Bollitori AQUATANK WITD HP realizzati in acciaio vetrificato con 1 serpentina, protezione anodica e trattamento interno di alta qualità conforme alle normative DIN 4753-3 e UNI 10025 con isolamento in poliuretano rigido di 50 mm o 100 mm di spessore.

Progettato appositamente per il funzionamento con pompa di calore grazie all'elevata superficie di scambio che massimizza il rendimento per le portate e il salto termico delle pompe di calore aerotermiche.

Larga durata senza corrosione grazie al vetrificato con smalto di ultima generazione, che contiene particelle di magnesio e un mix di elementi anodici che impediscono qualsiasi tipo di corrosione catodica.

CARATTERISTICHE

- Diverse dimensioni, ideali per permettere l'adattamento a qualsiasi spazio e ambiente.
- Serpentine ad alta potenza che effettuano più rapidamente il trasferimento energetico all'ACS.
- Maggiore durabilità.
- Installazione facile.
- Temperatura massima di servizio 95 °C.

N.B.: i bollitori non sono dotati di pozzetto per sonda, vedi accessori.

Modello			WITD HP 200L	WITD HP 300L	WITD HP 400L	WITD HP 500L	WITD HP 800L	WITD HP 1000L
Codice			3IDA40020	3IDA40021	3IDA40022	3IDA40023	3IDA40024	3IDA40025
Capacità totale		l	212	291	423	500	765	932
Isolamento spessore		mm	50	50	50	50	100	100
Tipo Scambiatore			Serpentina	Serpentina	Serpentina	Serpentina	Serpentina	Serpentina
Superficie serpentina		m ²	3,0	4,0	5,0	6,0	7,0	8,0
Volume della serpentina		l	17,2	23,0	42,5	51,5	60,0	68,5
Installazione			Verticale	Verticale	Verticale	Verticale	Verticale	Verticale
Classe efficienza energetica			C	C	C	C	C	C
Potenza termica generata 80/60°C		kW	72	96	130	156	189	216
Portata necessaria int.		m ³ /h	3,1	4,1	5,6	6,7	8,1	9,3
Produzione di acqua sanitaria		m ³ /h	1,8	2,4	3,2	3,8	4,7	5,3
Perdita di carico		mbar	55	112	116	197	354	515
Pressione massima di esercizio in calore		bar	10	10	10	10	10	10
Temperatura max di funzionamento		°C	95	95	95	95	95	95
Coefficiente	DIN 4708	NL	10	13	18	28	40	53
Conessioni	ACS	Pollici	1	1	1	1	1 1/4	1 1/4
	Termometro	Pollici	1/2	1/2	1/2	1/2	1/2	1/2
	Sonda	Pollici	1/2	1/2	1/2	1/2	1/2	1/2
Dimensioni		ø/alto	600/1215	600/1615	750/1475	750/1705	990/1875	990/2205
Peso a vuoto		Kg	90	124	160	175	235	265
Dimensioni		ø/alto	600/1215	600/1615	750/1475	750/1705	990/1875	990/2205
Peso a vuoto		Kg	90	124	160	175	235	265

Accessori

3IDA90089 Pozzetto per sonda bollitori Aquatank (200 mm)

3IDA90065 Resistenza 2 kW

3IDA90066 Resistenza 3 kW monofase

3IDA90088 Resistenza 3 kW trifase

AQUATANK WITD HPS

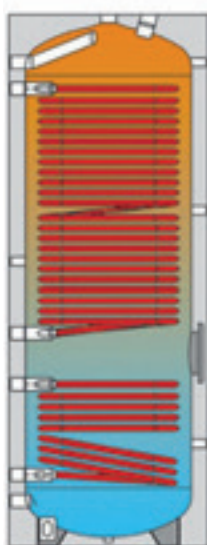

BOLLITORE PER POMPA DI CALORE E ABBINABILE CON PANNELLI SOLARI

Il bollitore è dotato di 2 serpentine in acciaio al carbonio con protezione anodica, trattamento interno di vetrificazione conforme alle normative DIN 4753-3 e UNI 10025. Ideale per il funzionamento con pompa di calore e pannelli solari.

CARATTERISTICHE

- Integrabile in ogni tipo di impianto
- Facilità di installazione
- Velocità di accumulo con fornitura costante e continua
- Alta efficienza

N.B.: i bollitori non sono dotati di pozzetto per sonda, vedi accessori.

Modello			WITD HPS 300L	WITD HPS 500L	WITD HPS 800L	WITD HPS 1000L
Codice			3IDA40030	3IDA40031	3IDA40032	3IDA40033
Capacità totale		l	260	455	702	900
Isolamento spessore		mm	50	50	100	100
Tipo Scambiatore			Serpentina	Serpentina	Serpentina	Serpentina
Superficie serpentina	Sup	m ²	3,7	5,2	5,2	6,0
	Inf	m ²	1,2	1,8	2,4	3,7
Volume serpentina	Sup	l	18	31	31	35
	Inf	l	26	41	45	58
Installazione			Verticale	Verticale	Verticale	Verticale
Classe efficienza energetica			C	C	C	C
Potenza termica generata 80/60°C	Sup	kW	18,5	27,5	30,0	35,0
	Inf	kW	29	44	30	88
Produzione di acqua sanitaria	Sup	m ³ /h	0,45	0,68	0,74	0,86
	Inf	m ³ /h	0,7	1,08	1,47	2,21
Perdita di carico	Sup	mbar	31	37	40	45
	Inf	mbar	17	21	93	215
Pressione massima di esercizio in calore		bar	10	10	10	10
Temperatura max di funzionamento		°C	95	95	95	95
Connessioni	ACS	Pollici	1 1/4	1 1/4	1 1/4	1 1/4
	Termometro	Pollici	1/2	1/2	1/2	1/2
	Sonda	Pollici	1/2	1/2	1/2	1/2
Dimensioni		ø/alto	600/1615	740/1705	990/1875	990/2205
Peso a vuoto		Kg	131	182	265	294

Accessori

3IDA90089 Pozzetto per sonda bollitore Aquatank (200 mm)

3IDA90065 Resistenza 2 kW

3IDA90066 Resistenza 3 kW monofase

3IDA90088 Resistenza 3 kW trifase

AQUATANK WITD UB



DESIGN COMPATTO

Bollitore caratterizzato da 1 serpentina in acciaio al carbonio con protezione anodica, trattamento interno di vetrificazione conforme alle normative DIN 4753-3 e UNI 10025. Poliuretano rigido di 30 mm di spessore con finitura ABS.

CARATTERISTICHE

- Connessioni idrauliche nella parte superiore
- Finitura ABS
- Lunga durata senza corrosione
- Facilità di installazione
- Anodo magnesio
- Non permette resistenza di supporto
- Non è consigliabile il collegamento con la pompa di calore.

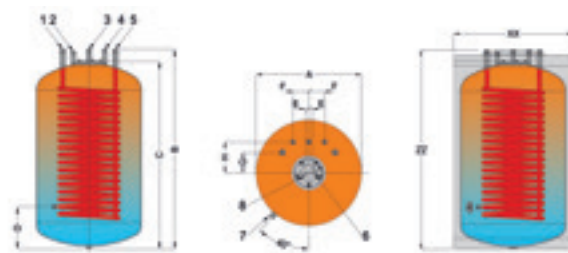

Modello			WITD UB 120L	WITD UB 160L
Codice			3IDA40040	3IDA40041
Capacità totale		l	120	160
Isolamento		mm	30	30
Tipo Scambiatore			Serpentina	Serpentina
Superficie serpentina		m ²	0,8	1,1
Volume serpentina		l	3,9	5
Installazione			Verticale	Verticale
Classe efficienza energetica			C	C
Portata necessaria int.		m ³ /h	1,2	1,5
Produzione di acqua sanitaria		m ³ /h	0,6	0,8
Perdita di carico		mbar	8	8
Pressione massima di esercizio in calore		bar	10	10
Temperatura max di funzionamento		°C	95	95
Connessioni	ACS	Pollici	1/2	1/2
Dimensioni	ø/altezza		560/750	560/950
Peso a vuoto		Kg	54,5	65,5

Tipo di connessione

Ripresa serpentina	3/4"
Mandata acqua calda	1/2"
Ricircolo	1/2"
Ingresso di acqua fredda	1/2"
Mandata serpentina	3/4"
Porta-sonda	ø 10 mm
Scarico	1/2"
Anodo	3/4"

**HYBRID, IL SISTEMA
"TUTTO IN UNO", PIÙ FACILE,
VELOCE ED EFFICIENTE.**



La tecnologia Hybrid è il sistema simultaneo pompa di calore a espansione diretta che permette agli utenti di climatizzare la casa sia con sistemi aria/acqua per pavimenti radianti e Acs e sia con sistema di tipo aria/aria con unità tipo split/cassette/canali, sfruttando fino al 70% di fonte rinnovabile.

POMPE DI CALORE MULTISPLIT-HYBRID/ MULTI-HYBRID

Tecnologia Hybrid 50

Multisplit-Hybrid

Sistema Multisplit-Hybrid 52

Unità esterne 54

Modulo ACS 60

Modulo Idronico 62

Unità interne 64

Multi-Hybrid

Sistema Multi-Hybrid 70

Unità esterne 71

Modulo Idronico 74

Modulo ACS 75

Unità interne 76

TECNOLOGIA HYBRID

IL SISTEMA IBRIDO ARIA-ACQUA/ARIA-ARIA È INDICATO PER TUTTE LE APPLICAZIONI CHE COMBINANO LA NECESSITÀ DI RISCALDAMENTO, DI CONDIZIONAMENTO E PRODUZIONE DI ACQUA CALDA SANITARIA. PUÒ FUNZIONARE IN RISCALDAMENTO, IN RAFFRESCAMENTO, ACS E IN MODALITÀ SIMULTANEA RAFFREDDAMENTO-ACS.

QUESTA TECNOLOGIA PERMETTE DI COLLEGARE A UN'UNICA UNITÀ ESTERNA UNA UNITÀ INTERNA PER LA PRODUZIONE DI ACQUA TECNICA CALDA E UNITÀ INTERNE TIPO MULTI-SPLIT MEDIANTE TUBAZIONI FRIGORIFERE E GESTIRE IL BOLLITORE PER ACS.



L'acqua calda sanitaria, oltre in modalità pompa di calore, può essere anche ottenuta sfruttando l'energia di scambio in funzione contemporanea di raffreddamento con unità split, aumentando l'efficienza con una maggiorazione che può arrivare fino a +10%.

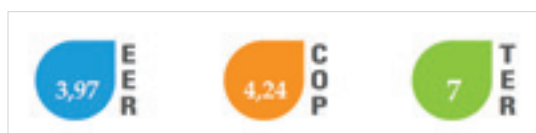

Il sistema è in grado di funzionare a temperature esterne fino a -15 °C in modalità riscaldamento e fino a +47 °C in modalità raffrescamento. La temperatura di mandata dell'acqua calda può essere fissata tra un range di 35 °C e 58 °C

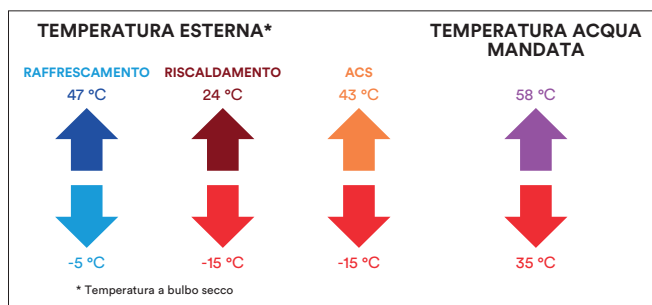

La pompa di calore Multy-Hybrid è dotata di due modalità di funzionamento di tipo a risparmio dell'energia per limitare la potenza assorbita. La modalità di risparmio va chiaramente a scapito della potenza raffreddamento e riscaldamento resa per circa il 10% - 20%

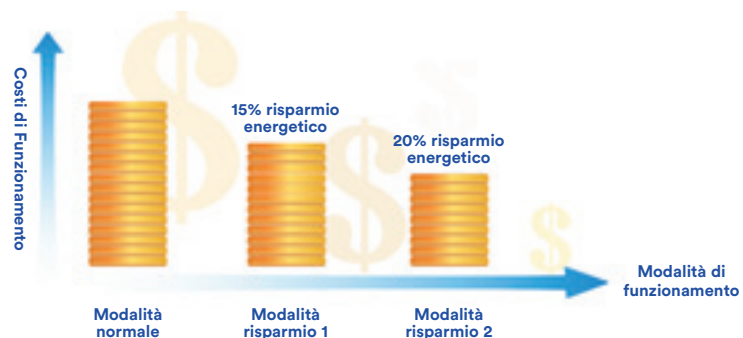

La pompa di calore Multy-Hybrid può essere dotata di un elegante Comando a muro compatto dotato di schermo LCD in cui è possibile visualizzare e gestire semplicemente i molteplici parametri di programmazione multifunzione quali timer, limiti temperature e modalità di programmazione e di funzionamento



SISTEMA MULTISPLIT-HYBRID

Sistema Pdc aria-aria / aria-acqua di tipo multisplit. L'unità esterna della Pdc è collegata singolarmente con ogni unità interna con tubazioni frigorifere con connessione "a cartella", sia per le unità ad aria che per le unità idroniche. Il sistema garantisce una facile installazione di impianti per il riscaldamento idronico, per il raffreddamento ad aria e per la produzione ACS.

Applicazione generale

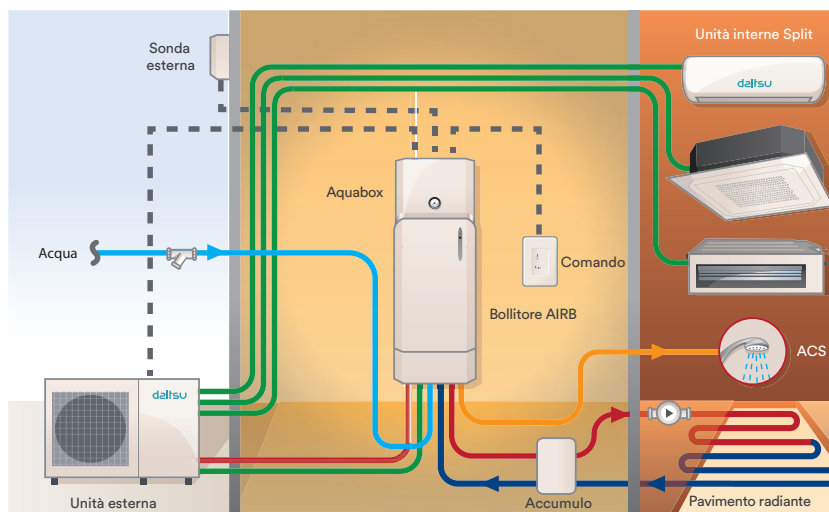

Applicazione pavimento radiante + Split espansione diretta + ACS

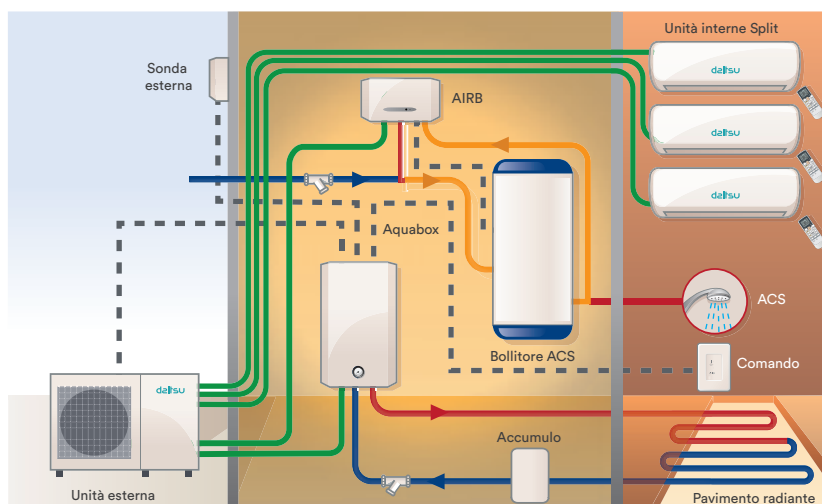

Applicazione pavimento radiante + ACS

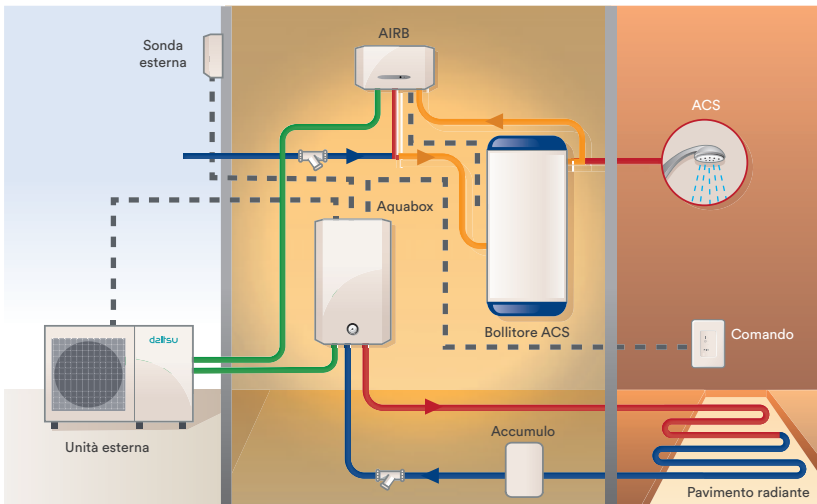

Applicazione Split a espansione diretta + ACS

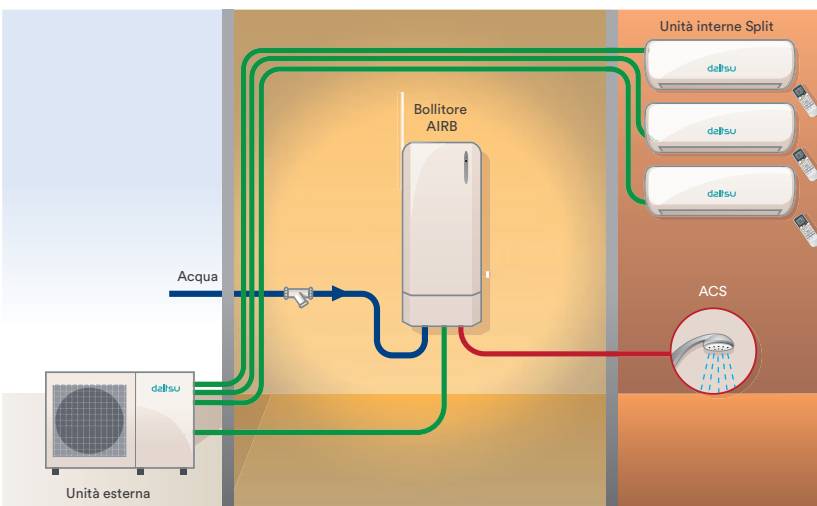

Applicazione idronica

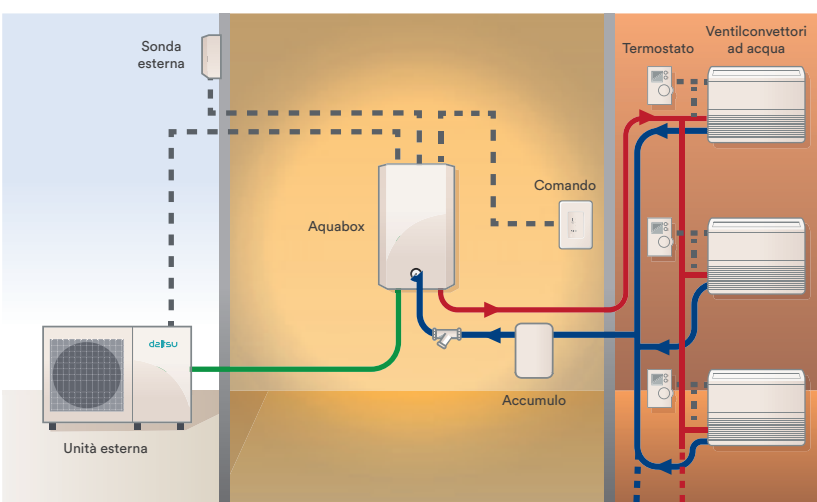

AOHD 14-20-26-32-42-46

SISTEMA IBRIDO ARIA/ACQUA - ARIA/ARIA PROGETTATO PER LA PRODUZIONE SIMULTANEA DI RAFFRESCAMENTO, RISCALDAMENTO E ACQUA CALDA.

Le Unità esterne si adattano perfettamente agli spazi residenziali e commerciali.

Le sue dimensioni compatte permettono un basso impatto paesaggistico, un facile trasporto, e una semplice installazione.

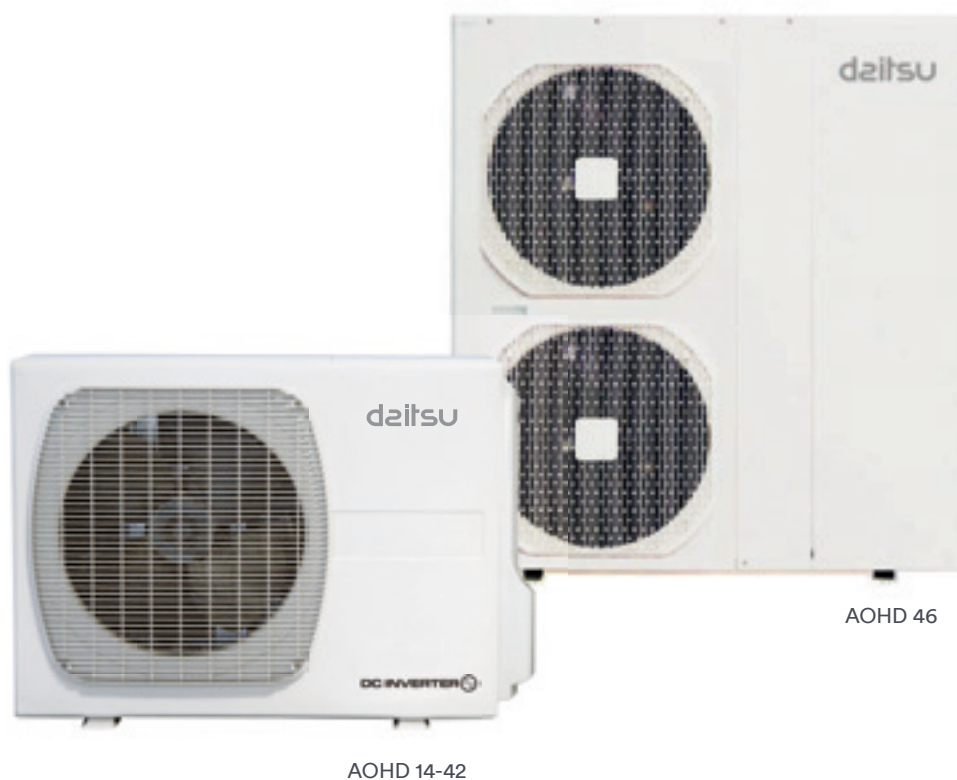

LIMITI DI FUNZIONAMENTO

- Condizioni Massime in Raffreddamento
Temperatura esterna: 43°C B.S.
Temperatura interna: 32°C B.S. / 23°C B.U.
- Condizioni Minime in Raffreddamento
Temperatura esterna: -15°C B.S.
Temperatura interna: 10°C B.S. / 6°C B.U.
- Condizioni Massime in Riscaldamento
Temperatura esterna: 24°C B.S. / 18°C B.U.
Temperatura interna: 27°C B.S.
- Condizioni Minime in Riscaldamento
Temperatura esterna: -15°C B.S.
Temperatura interna: 5°C B.S.

Modello		AOHD 14	AOHD 20	AOHD 26	AOHD 32	AOHD 42	AOHD 46
Codice		3IDA02100	3IDA02101	3IDA02102	3IDA02103	3IDA02104	3IDA02105
Potenza raffreddamento	kW	3,51	5,3	5,6	6,9	9,1	11,6
Potenza riscaldamento	kW	4,2	4,1	6,5	8	10,63	13,8
Alimentazione elettrica	V/Fase/Hz	230/1/50-60	230/1/50-60	230/1/50-60	230/1/50-60	230/1/50-60	380-415/3/50
Coefficiente di performance (1)	EER/COP	3,35/4,38	3,68/4	3,64/4,18	3,65/4,2	3,62/4,07	3,63/4,01
	SCOP	4,1	3,83	2,83	2,83	2,83	2,83
Classificazione ERP		A++ / A+	A++ / A+	A++ / A+	A++ / A+	A++ / A+	A++ / A+
Pressione sonora	dB (A)	41	41	47	47	48	50
Connesioni frigorifere	Gas/ Liquido (*)	3/8" / 1/4"	3/8" / 1/4"	3/8" / 1/4"	3/8" - 1/2" / 1/4"	3/8" - 1/2" / 1/4"	3/8" - 1/2" / 1/4"
Distanza massima tubazioni	m	30	30	45	65	65	100
Dimensioni (HxLxP)	mm	630x895x345	630x895x345	735x1030x400	835x1190x400	1070x1190x400	1335x1270x450
Peso netto	Kg	56,4	56,4	64	73	90	145
Refrigerante	Tipo	R410A	R410A	R410A	R410A	R410A	R410A
Combinazioni Unità interne Modulo ACS già compreso		12	12	18	18	30	45
		18	18	A2	30	45	A4
		12+12	A1	12+12	A3	A3	12+45
			12+12	12+18	12+18	12+18	18+45
			12+18	A2+12	18+18	12+30	18+30
			A1+12	A2+18	A3+12	18+18	30+30
				12+12+12	12+12+12	A3+12	12+12+18
				A2+12+12	12+12+18	A3+18	12+12+30
					A1+12+12	12+12+12	12+12+45
					A1+12+18	12+12+18	12+18+18
					A2+12+12	12+18+18	A3+12+12
					A2+12+18	A2+12+12	A3+12+18
					A3+12+12	A2+12+18	A4+12+18
					12+12+12+12	A2+18+18	12+12+12+12
				A1+12+12+12	A3+12+12	12+12+12+18	
				A2+12+12+12	A3+12+18	12+12+12+30	
					12+12+12+12	A3+12+12+12	
					12+12+12+18	A3+12+12+18	
					A2+12+12+12	A4+12+12+12	
					A2+12+12+18	12+12+12+12+12	
					A3+12+12+12	12+12+12+12+18	

12 = UI 12000
18 = UI 18000
30 = UI 30000
45 = UI 45000

A1 = AquaBOX 12
A2 = AquaBOX 18
A3 = AquaBOX 36
A4 = AquaBOX 46

1) Riscaldamento aria esterna 7°C e acqua in uscita 35°C con Δt di 5 °C.
Raffrescamento con aria esterna 35°C e acqua in uscita 7°C con Δt di 5 °C.
Norma EN 141511.

Accessori

3IDA90060 Accumulo inerziale 40 litri

3IDA90061 Accumulo inerziale 80 litri

Modello AOHD 14 - codice 3IDA02100

Dati secondo la norma UNI/TS 11300-4:2012

Riscaldamento

LAT [°C]	Temperatura dell'aria esterna a bulbo secco (a bulbo umido) in °C									
	-10 (-11)		-7 (-8)		2 (1)		7 (6)		12 (11)	
	Qh [kW]	COP	Qh [kW]	COP	Qh [kW]	COP	Qh [kW]	COP	Qh [kW]	COP
20	2,90	2,12	3,00	3,36	2,80	2,44	5,20	3,62	5,80	3,92

LAT: Temperatura aria interna
Qh: Capacità termica
COP: Coefficiente di rendimento

Raffrescamento

LAT [°C]	Temperatura dell'aria esterna entrante in °C	
	35	
	Qc [kW]	EER
27 (19)	4,30	2,76

LAT: Temperatura aria interna
Qc: Capacità frigorifera
EER: Efficienza nel raffreddamento

Modello AOHD 20 - codice 3IDA02101

Dati secondo la norma UNI/TS 11300-4:2012

Riscaldamento

LAT [°C]	Temperatura dell'aria esterna a bulbo secco (a bulbo umido) in °C									
	-10 (-11)		-7 (-8)		2 (1)		7 (6)		12 (11)	
	Qh [kW]	COP	Qh [kW]	COP	Qh [kW]	COP	Qh [kW]	COP	Qh [kW]	COP
20	3,70	2,68	3,90	2,91	3,70	2,57	6,00	3,35	6,70	3,86

LAT: Temperatura aria interna
Qh: Capacità termica
COP: Coefficiente di rendimento

Raffrescamento

LAT [°C]	Temperatura dell'aria esterna entrante in °C	
	35	
	Qc [kW]	EER
27 (19)	5,90	3,15

LAT: Temperatura aria interna
Qc: Capacità frigorifera
EER: Efficienza nel raffreddamento

Dati secondo la norma EN 14511-3:2013

Riscaldamento

LWT [°C]	Temperatura dell'aria esterna a bulbo secco (a bulbo umido) in °C									
	-7 (-8)		-2 (-3)		2 (1)		7 (6)		12 (11)	
	Qh [kW]	COP	Qh [kW]	COP	Qh [kW]	COP	Qh [kW]	COP	Qh [kW]	COP
35	2,50	2,24	2,65	2,74	3,10	3,14	4,10	4,00	4,50	4,66
45	2,52	1,87	2,49	1,99	2,47	2,37	3,83	3,03	4,29	3,56
55	2,51	1,75	2,39	1,79	2,31	1,80	3,80	2,37	4,01	3,01

LWT: Temperatura d'uscita dell'acqua
Qh: Capacità termica
COP: Coefficiente di rendimento

Dati dell'applicazione
La differenza di temperatura ingresso / uscita acqua = 5°C,
8°C per LWT

Raffrescamento

LWT [°C]	Temperatura dell'aria esterna entrante in °C	
	35	
	Qc [kW]	EER
7	3,70	2,38
18	5,3	3,68

LWT: Temperatura d'uscita dell'acqua
Qc: Capacità frigorifera
EER: Efficienza nel raffreddamento

Dati dell'applicazione
La differenza di temperatura ingresso / uscita acqua = 5°C

Modello AOHD 26 - codice 3IDA02102

Dati secondo la norma UNI/TS 11300-4:2012

Riscaldamento

LAT [°C]	Temperatura dell'aria esterna a bulbo secco (a bulbo umido) in °C									
	-10 (-11)		-7 (-8)		2 (1)		7 (6)		12 (11)	
	Qh [kW]	COP	Qh [kW]	COP	Qh [kW]	COP	Qh [kW]	COP	Qh [kW]	COP
20	5,30	2,25	5,90	3,09	5,60	2,94	8,70	3,22	9,10	3,50

LAT: Temperatura aria interna
Qh: Capacità termica
COP: Coefficiente di rendimento

Raffrescamento

LAT [°C]	Temperatura dell'aria esterna entrante in °C	
	35	
	Qc [kW]	EER
27 (19)	7,70	3,32

LAT: Temperatura aria interna
Qc: Capacità frigorifera
EER: Efficienza nel raffreddamento

Dati secondo la norma EN 14511-3:2013

Riscaldamento

LWT [°C]	Temperatura dell'aria esterna a bulbo secco (a bulbo umido) in °C									
	-7 (-8)		-2 (-3)		2 (1)		7 (6)		12 (11)	
	Qh [kW]	COP	Qh [kW]	COP	Qh [kW]	COP	Qh [kW]	COP	Qh [kW]	COP
35	5,10	2,54	5,29	2,93	5,59	3,25	6,50	4,18	7,58	4,66
45	4,60	2,02	4,95	2,29	5,13	2,57	6,01	3,10	7,22	3,47
55	4,00	1,59	4,19	1,54	4,26	1,86	5,00	2,31	5,95	2,70

LWT: Temperatura d'uscita dell'acqua
Qh: Capacità termica
COP: Coefficiente di rendimento

Dati dell'applicazione
La differenza di temperatura ingresso / uscita acqua = 5°C,
8°C per LWT

Raffrescamento

LWT [°C]	Temperatura dell'aria esterna entrante in °C	
	35	
	Qc [kW]	EER
7	4,00	2,12
18	5,60	3,64

LWT: Temperatura d'uscita dell'acqua
Qc: Capacità frigorifera
EER: Efficienza nel raffreddamento

Dati dell'applicazione
La differenza di temperatura ingresso / uscita acqua = 5°C

Modello AOHD 32 - codice 3IDA02103

Dati secondo la norma UNI/TS 11300-4:2012

Riscaldamento

LAT [°C]	Temperatura dell'aria esterna a bulbo secco (a bulbo umido) in °C									
	-10 (-11)		-7 (-8)		2 (1)		7 (6)		12 (11)	
	Qh [kW]	COP	Qh [kW]	COP	Qh [kW]	COP	Qh [kW]	COP	Qh [kW]	COP
20	6,50	2,36	6,80	2,45	6,10	2,36	11,20	3,27	11,60	3,55

LAT: Temperatura aria interna Qh: Capacità termica COP: Coefficiente di rendimento

Dati secondo la norma EN 14511-3:2013

Riscaldamento

LWT [°C]	Temperatura dell'aria esterna a bulbo secco (a bulbo umido) in °C									
	-7 (-8)		-2 (-3)		2 (1)		7 (6)		12 (11)	
	Qh [kW]	COP	Qh [kW]	COP	Qh [kW]	COP	Qh [kW]	COP	Qh [kW]	COP
35	6,30	2,55	6,81	2,89	7,01	3,34	8,00	4,20	11,46	4,62
45	5,70	2,03	6,38	2,48	6,60	2,79	7,39	3,12	10,02	3,64
55	4,90	1,60	4,99	1,99	5,27	2,10	6,10	2,32	7,78	2,71

LWT: Temperatura d'uscita dell'acqua Qh: Capacità termica COP: Coefficiente di rendimento
Dati dell'applicazione
La differenza di temperatura ingresso / uscita acqua = 5°C, 8°C per LWT

Raffrescamento

LAT [°C]	Temperatura dell'aria esterna entrante in °C	
	35	
	Qc [kW]	EER
27 (19)	9,60	3,74

LAT: Temperatura aria interna EER: Efficienza nel raffreddamento
Qc: Capacità frigorifera

Raffrescamento

LWT [°C]	Temperatura dell'aria esterna entrante in °C	
	35	
	Qc [kW]	EER
7	4,90	2,13
18	6,90	3,65

LWT: Temperatura d'uscita dell'acqua Qc: Capacità frigorifera EER: Efficienza nel raffreddamento

Dati dell'applicazione
La differenza di temperatura ingresso / uscita acqua = 5°C

Modello AOHD 42 - codice 3IDA02104

Dati secondo la norma UNI/TS 11300-4:2012

Riscaldamento

LAT [°C]	Temperatura dell'aria esterna a bulbo secco (a bulbo umido) in °C									
	-10 (-11)		-7 (-8)		2 (1)		7 (6)		12 (11)	
	Qh [kW]	COP	Qh [kW]	COP	Qh [kW]	COP	Qh [kW]	COP	Qh [kW]	COP
20	7,50	2,40	8,30	2,36	9,40	2,64	12,50	3,07	13,20	3,45

LAT: Temperatura aria interna Qh: Capacità termica COP: Coefficiente di rendimento

Dati secondo la norma EN 14511-3:2013

Riscaldamento

LWT [°C]	Temperatura dell'aria esterna a bulbo secco (a bulbo umido) in °C									
	-7 (-8)		-2 (-3)		2 (1)		7 (6)		12 (11)	
	Qh [kW]	COP	Qh [kW]	COP	Qh [kW]	COP	Qh [kW]	COP	Qh [kW]	COP
35	7,30	2,22	8,14	2,80	8,81	3,29	10,63	4,07	12,15	4,70
45	6,70	1,97	7,73	2,28	8,02	2,61	9,59	3,02	11,14	3,37
55	6,11	1,55	6,24	1,93	7,03	2,02	8,13	2,37	9,55	2,41

LWT: Temperatura d'uscita dell'acqua Qh: Capacità termica COP: Coefficiente di rendimento
Dati dell'applicazione
La differenza di temperatura ingresso / uscita acqua = 5°C, 8°C per LWT

Raffrescamento

LAT [°C]	Temperatura dell'aria esterna entrante in °C	
	35	
	Qc [kW]	EER
27 (19)	11,50	3,36

LAT: Temperatura aria interna EER: Efficienza nel raffreddamento
Qc: Capacità frigorifera

Raffrescamento

LWT [°C]	Temperatura dell'aria esterna entrante in °C	
	35	
	Qc [kW]	EER
7	6,50	2,06
18	9,10	3,62

LWT: Temperatura d'uscita dell'acqua Qc: Capacità frigorifera EER: Efficienza nel raffreddamento

Dati dell'applicazione
La differenza di temperatura ingresso / uscita acqua = 5°C

Modello AOHD 46 - codice 3IDA02105

Dati secondo la norma UNI/TS 11300-4:2012

Riscaldamento

LAT [°C]	Temperatura dell'aria esterna a bulbo secco (a bulbo umido) in °C									
	-10 (-11)		-7 (-8)		2 (1)		7 (6)		12 (11)	
	Qh [kW]	COP	Qh [kW]	COP	Qh [kW]	COP	Qh [kW]	COP	Qh [kW]	COP
20	8,20	2,29	10,10	2,76	10,90	2,46	15,50	3,10	16,30	3,51

LAT: Temperatura aria interna Qh: Capacità termica COP: Coefficiente di rendimento

Dati secondo la norma EN 14511-3:2013

Riscaldamento

LWT [°C]	Temperatura dell'aria esterna a bulbo secco (a bulbo umido) in °C									
	-7 (-8)		-2 (-3)		2 (1)		7 (6)		12 (11)	
	Qh [kW]	COP	Qh [kW]	COP	Qh [kW]	COP	Qh [kW]	COP	Qh [kW]	COP
35	10,50	2,56	10,14	2,78	11,01	3,21	13,80	4,01	14,65	4,62
45	9,50	1,96	9,35	2,22	10,15	2,58	12,10	3,00	13,05	3,28
55	8,30	1,68	7,98	1,90	8,65	2,00	9,95	2,15	11,15	2,38

LWT: Temperatura d'uscita dell'acqua Qh: Capacità termica COP: Coefficiente di rendimento
Dati dell'applicazione
La differenza di temperatura ingresso / uscita acqua = 5°C, 8°C per LWT

Raffrescamento

LAT [°C]	Temperatura dell'aria esterna entrante in °C	
	35	
	Qc [kW]	EER
27 (19)	13,70	2,60

LAT: Temperatura aria interna EER: Efficienza nel raffreddamento
Qc: Capacità frigorifera

Raffrescamento

LWT [°C]	Temperatura dell'aria esterna entrante in °C	
	35	
	Qc [kW]	EER
7	8,30	2,19
18	11,60	3,63

LWT: Temperatura d'uscita dell'acqua Qc: Capacità frigorifera EER: Efficienza nel raffreddamento

Dati dell'applicazione
La differenza di temperatura ingresso / uscita acqua = 5°C

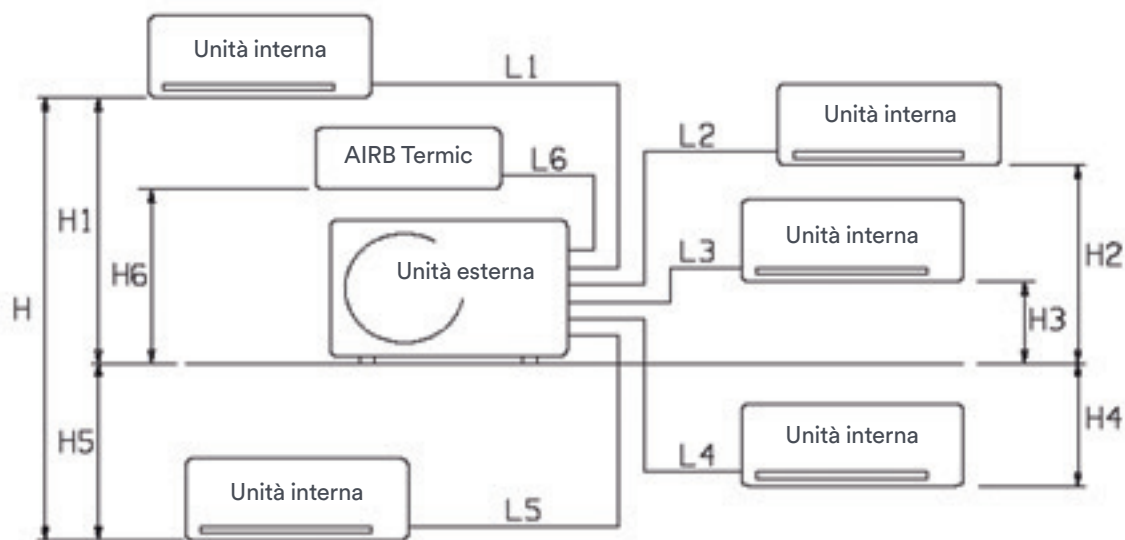

UNITÀ ESTERNE 14-42

L Tot. = Lunghezza totale delle tubazioni, data dalla somma delle tubazioni di ogni singola unità interna (L1 + L2 + L3...)

Ln = Lunghezza massima delle tubazioni della singola unità interna

N.B: Mantenere le tubazioni AIRB TERMIC più corte possibile (max 10/12 m)

Modelli		14 - 20	26	32 - 42
L. Tot. = Massima lunghezza totale tubazioni (precarica)	m	30 (15)	45 (30)	65 (40)
Ln. = Massima lunghezza tubazioni singola unità interna (precarica)	m	20 (12)	30 (20)	30
Lunghezza minima unità interna	m	5	5	5

Massimo dislivello - Unità esterna/Unità interna: 10m (H1, H2, H3, H4, H5, H6)
 Massimo dislivello tra Unità interne: 5m (H)

Quantità refrigerante aggiuntiva
 Per tubazioni 1/4" - 3/8" = 15g/m
 Per tubazioni 1/4" - 1/2" = 20g/m
 Per tubazioni AIRB (3/8") = 15g/m

UNITÀ ESTERNA 46

L Tot. = Lunghezza totale delle tubazioni, data dalla somma delle tubazioni di ogni singola unità interna (L1 + L2 + L3...)

Ln = Lunghezza massima delle tubazioni della singola unità interna

N.B: Mantenere le tubazioni AIRB più corte possibile (max 10/12 m)

Modelli		46
L. Tot. = Massima lunghezza totale tubazioni (precarica)	m	100 (40)
Ln. = Massima lunghezza tubazioni singola unità interna (precarica)	m	30
Lunghezza minima unità interna	m	5

Massimo dislivello - Unità esterna/Unità interna: 10m (H1, H2, H3, H4, H5, H6)

Massimo dislivello tra Unità interne: 5m (H)

Quantità refrigerante aggiuntiva

Per tubazioni 1/4" - 3/8" = 15g/m

Per tubazioni 1/4" - 1/2" = 20g/m

Per tubazioni AIRB (1/2") = 20g/m

AIRB E AIRB 200/300 L

MODULO IDRONICO PER LA PRODUZIONE DI ACQUA CALDA SANITARIA, INSTALLAZIONE INTERNA.

Unità interna compatta con design moderno realizzata in struttura metallica dotata di verniciatura di alta qualità. Il sistema è dotato di pompa di circolazione ad alta efficienza, scambiatore a piastre in acciaio, resistenza elettrica in supporto e con attivazione opzionale, controllo elettronico integrato, scheda elettronica e circuito idraulico, valvola di sicurezza e componenti di connessioni.



AIRB

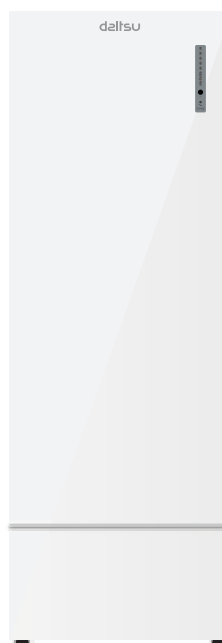

AIRB 200L



AIRB 300L

CARATTERISTICHE TECNICHE

Modelli		AIRB	AIRB 200L	AIRB 300L
Codice		3IDA02130	3IDA02131	3IDA02132
Alimentazione	V/Fase/Hz	230/1/50	230/1/50	230/1/50
COP	-	2,23	2,45	2,44
Classificazione Erp	-	A	A	A
Connessioni idrauliche	Pollici	3/4" G	3/4" G	3/4" G
Connessioni solare	-	-	1" G	1" G
Connessioni frigorifere	Pollici	3/8"	3/8"	3/8"
Accumulo	l	-	200 l	300 l
Resistenza elettrica	kW	solo controllo	1kW+1kW	1kW+1kW
Pressione massima	bar	6	6	6
Peso netto	kg	16,5	103	133
Dimensioni	mm	268x527x285	1460x640x620	1875x640x620
Distanza massima unità esterna	m	10	10	10

AIRB
Installazione

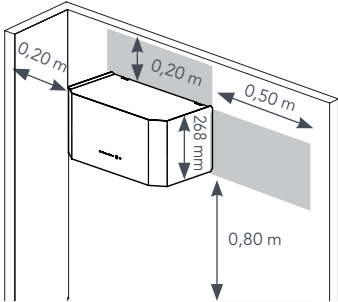

Collegamenti

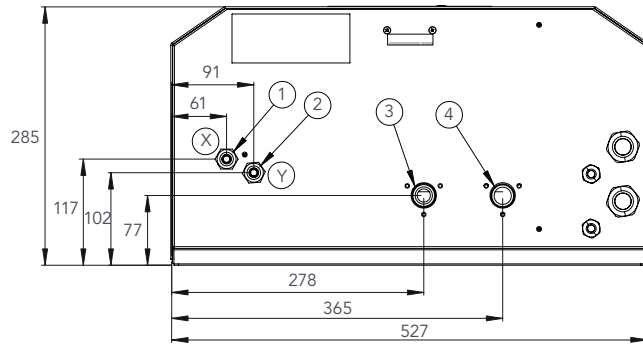

- 1. Ingresso - Tubo 3/8" R410A
- 2. Uscita - Tubo 3/8" R410A
- 3. Ingresso - Acqua fredda 3/4"
- 4. Uscita - Acqua calda 3/4"

AIRB 200/300 L

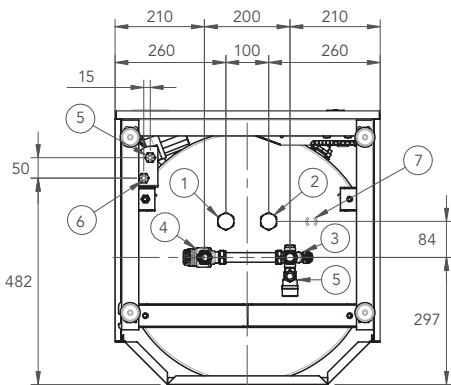

- 1. - 2. Ingresso-uscita serpentina solare
- 3. - 4. Ingresso-uscita acqua sanitaria
- 5. - 6. Ingresso-uscita Refrigerante R410A
- 7. Sonfa Solare
- 8. Anodo
- 9. Resistenza elettrica

1460 mm modello 200
1875 mm modello 300

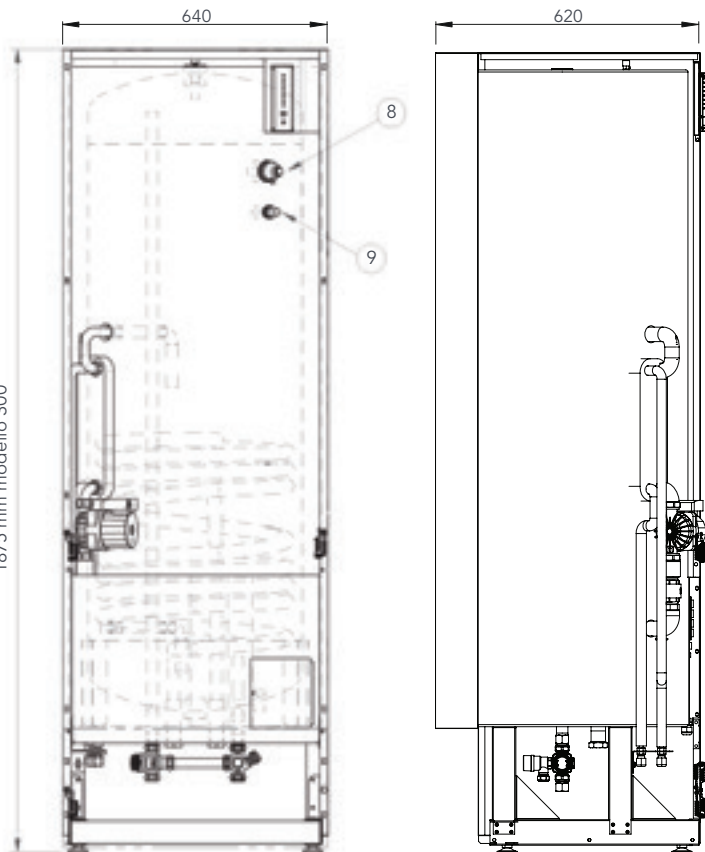

AQUABOX AIHD



MODULO IDRONICO PER LA PRODUZIONE DI ACQUA CALDA PER RISCALDAMENTO, INSTALLAZIONE INTERNA.

Unità interna compatta con design moderno realizzata in struttura metallica dotata di verniciatura di alta qualità.

Il sistema è dotato di pompa di circolazione ad alta efficienza, scambiatore a piastre in acciaio, resistenza elettrica in supporto e con attivazione opzionale, controllo elettronico integrato, scheda elettronica e circuito idraulico, valvola di sicurezza, flussostato e componenti di connessioni.



DIMENSIONI

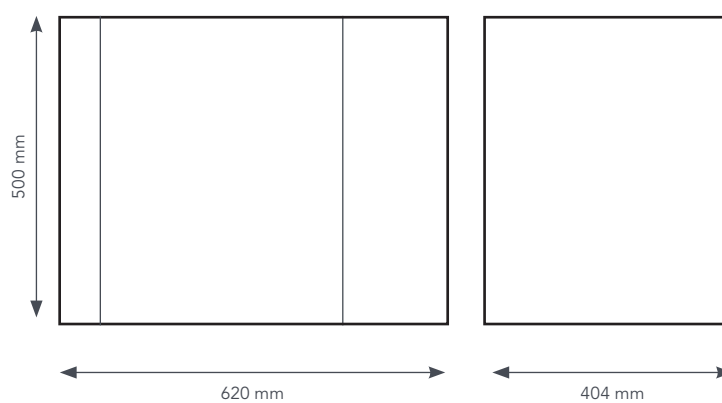

Modello		Aquabox AIHD 12	Aquabox AIHD 18	Aquabox AIHD 36	Aquabox AIHD 46
Codice		3IDA02133	3IDA02134	3IDA02135	3IDA02136
Tipo di combinazione		A1	A2	A3	A4
Potenza raffrescamento	kW	5,3	5,6	9,1	11,6
Potenza riscaldamento	kW	4,1	6,5	10,63	13,6
COP		4	4,18	4,07	4,01
Classificazione energetica		A++	A++	A++	A++
Temperatura massima acqua in uscita	°C	58	58	58	58
Connessioni idrauliche	Pollici	3/4"			
Connessioni frigorifere	inch (liq/gas)	1/4" 1/2"	1/4" 1/2"	1/4" 1/2"	3/8" 5/8"
Resistenza elettrica	kW	2	2	2	2
Pressione massima	bar	2	2	2	2
Pressione vds	bar	3	3	3	3
Volume minimo impianto	l	40	40	80	80
Peso netto	kg	33,5	34	35	36
Dimensioni	mm	500x620x404	500x620x404	500x620x404	500x620x404

Accessori

3IDA90060 Accumulo inerziale 40 litri

3IDA90061 Accumulo inerziale 80 litri

Temperatura massima di uscita acqua

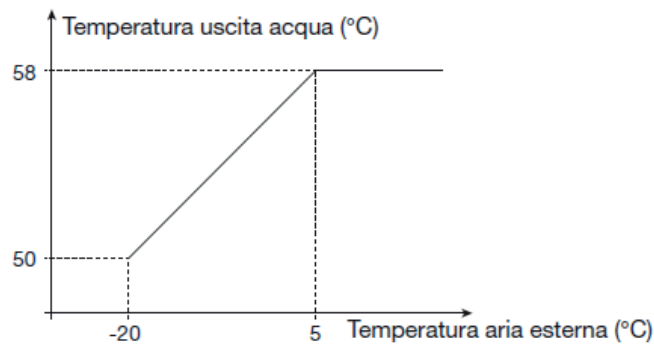

CURVE CARATTERISTICHE DEI CIRCOLATORI E PERDITE DI CARICO NELLE UNITÀ

AIHD 12

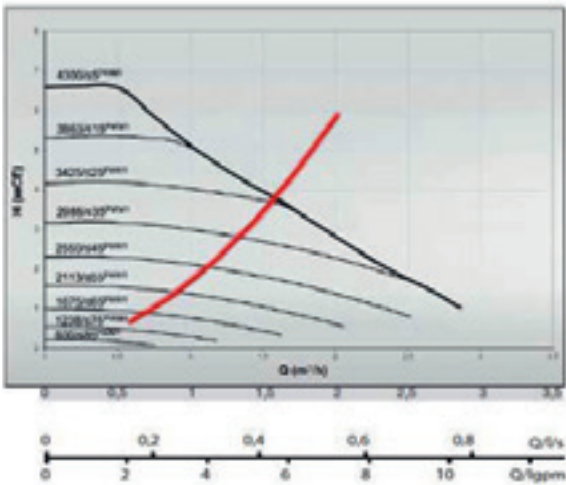

AIHD 18

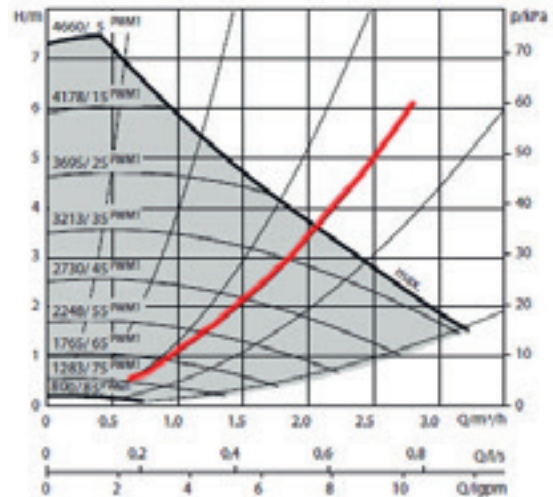

AIHD 36

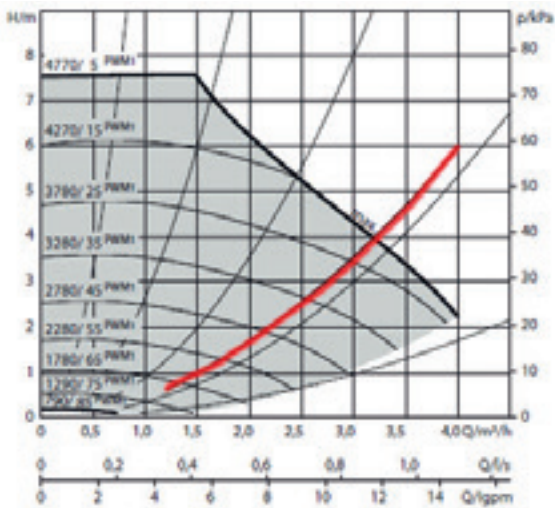

AIHD 46

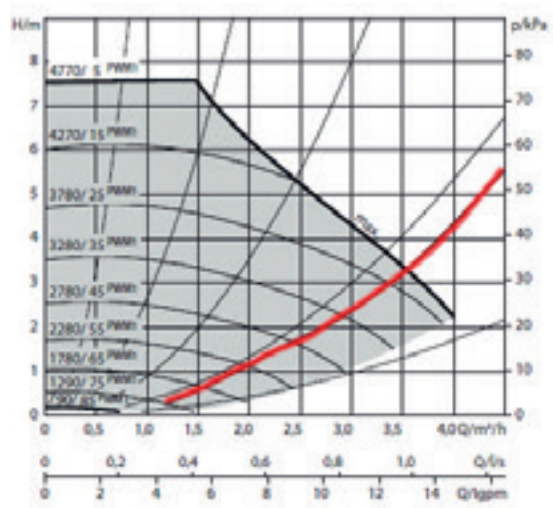

AUVD



UNITÀ INTERNE DI TIPO CASSETTA A 4 VIE (FGAS) PER COLLEGAMENTO A SISTEMA MULTI-SPLIT.

Unità compatta per controsoffitti, dotata di pompa per sollevamento condensa e ventilatore con pressione statica modificabile.

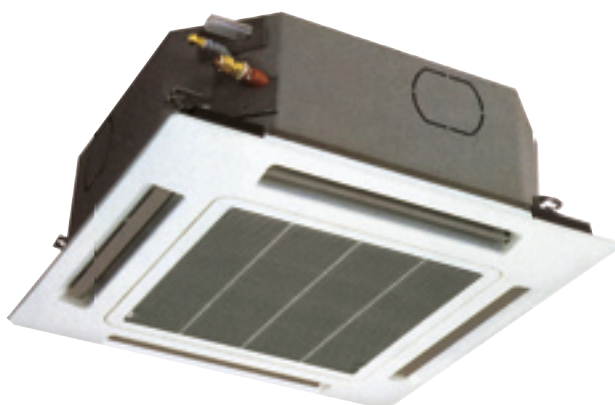

DIMENSIONI

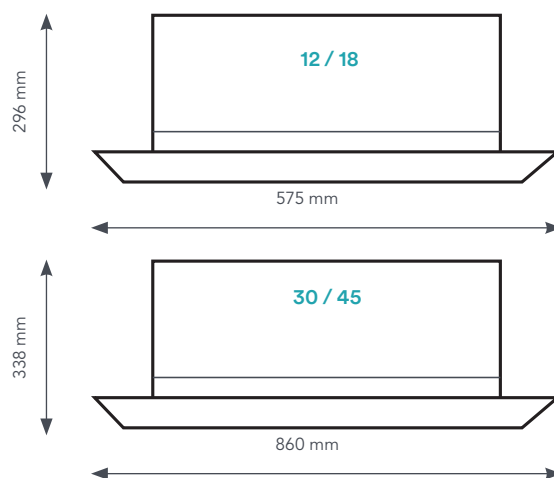

Modello		AUVD 12	AUVD 18	AUVD 30	AUVD 45
Codice		3IDA11400	3IDA11405	3IDA11410	3IDA11415
Potenza	Frigorifera (kW)	3,7	5,7	8,6	13
	Termica (kW)	3,9	6,6	10,6	13,9
Alimentazione elettrica	V/Fase/Hz	230/1/50-60	230/1/50-60	230/1/50-60	230/1/50-60
Pressione sonora	B/M/A dB (A)	27/43/46/50	27/43/46/50	38/43/44/46	38/44/48/52
Diametro tubazioni	Gas / Liquido (")	3/8" / 1/4"	1/2" / 1/4"	1/2" / 1/4"	1/2" / 1/4"
Portata d'aria ventilatore	N/B/M/A (m3/h)	200/530/630/750	200/530/630/750	850/1060/1160/1300	1200/1700/1980/2300
Dimensioni (H x L x P)	mm	296x575x575	296x575x575	338x860x760	338x860x760
Dimensioni pannello (H x L x P)	mm	41x730x730	41x730x730	30x860x860	30x860x860
Peso Netto	Kg	19	20,5	22	27



COMANDO

Accessori

3IDA90064 Filocomando

ASVD



UNITÀ INTERNE A PARETE (FGAS) PER COLLEGAMENTO A SISTEMA MULTI-SPLIT.

Unità interna a parete caratterizzata da design moderno e compatto dotata di filtri facilmente accessibili e di modalità di funzionamento silenziosa.



DIMENSIONI

Modello 12

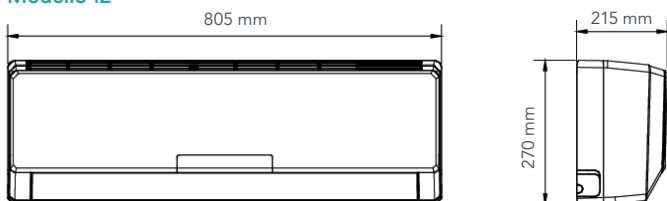

Modello 18

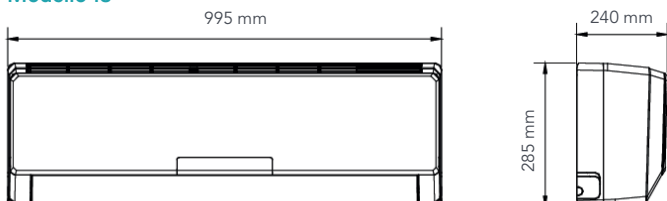

Modello		ASVD 12	ASVD 18
Codice		3IDA12350	3IDA12351
Potenza	Frigorifera (kW)	3,8	5,8
	Termica (kW)	4	5,8
Alimentazione elettrica	V/Fase/Hz	230/1/50	230/1/50
Pressione sonora	B/M/A dB (A)	23/29/36/39	29/35/43/47
Diametro tubazioni	Gas / Liquido (*)	3/8" / 1/4"	1/2" / 1/4"
Portata d'aria ventilatore	N/B/M/A (m3/h)	390/430/450/470	410/580/710/880
Dimensioni (H x L x P)	mm	270x805x215	285x995x240
Peso Netto	Kg	8	12



COMANDO

ABVD



UNITÀ INTERNE PAVIMENTO/SOFFITTO (FGAS) PER COLLEGAMENTO A SISTEMA MULTI-SPLIT.

L'unità è dotata di sistema di distribuzione dell'aria con alette motorizzate con oscillazione orizzontale o verticale per una distribuzione automatica ed uniforme, filtri facilmente accessibili e modalità di funzionamento silenziosa.

DIMENSIONI

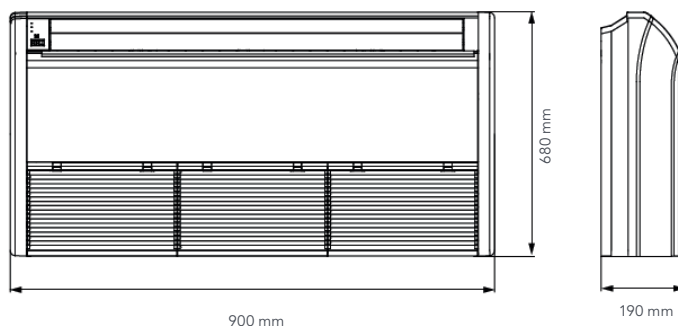

INSTALLAZIONE A SOFFITTO



INSTALLAZIONE A PAVIMENTO



Modello		ABVD 12	ABVD 18
Codice		3IDA12550	3IDA12551
Potenza	Frigorifera (kW)	3,8	5,8
	Termica (kW)	4	6,6
Alimentazione elettrica	V/Fase/Hz	230/1/50-60	230/1/50-60
Corrente assorbita	A	0,17	0,33
Pressione sonora	B/M/A dB (A)	24/26/30/37	25/40/46/49
Diametro tubazioni	Gas / Liquido (")	3/8" / 1/4"	1/2" / 1/4"
Portata d'aria ventilatore	N/B/M/A (m3/h)	310/390/430/520	450/510/610/720
Dimensioni (H x L x P)	mm	680x900x190	680x900x190
Peso Netto	Kg	23,5	23,5



COMANDO

ACVD BS



UNITÀ INTERNA CANALIZZABILI (FGAS) PER COLLEGAMENTO A SISTEMA MULTI-SPLIT.

Il Design compatto, con un'altezza di soli 19 centimetri, permette una adattabilità a qualsiasi tipo di controsoffitto. Pressione statica modificabile. Installazione anche in verticale.



DIMENSIONI

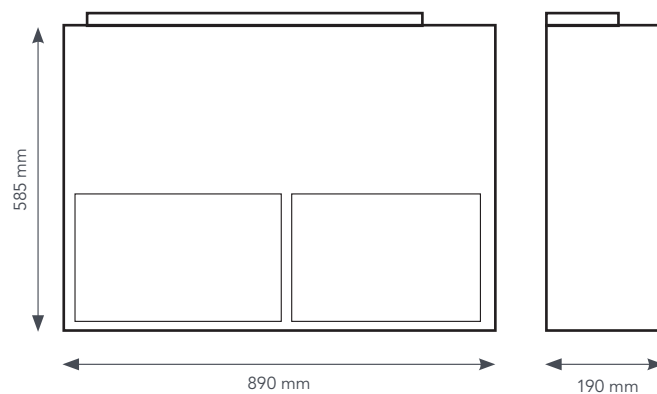

Modello		ACVD 12 BS	ACVD 18 BS
Codice		3IDA10300	3IDA10301
Potenza	Frigorifera (kW)	3,8	5,8
	Termica (kW)	4	6,6
Alimentazione elettrica	V/Fase/Hz	230/1/50-60	230/1/50-60
Corrente assorbita	A	0,17	0,33
Pressione sonora	B/M/A dB (A)	24/26/30/37	35/40/46/49
Diametro tubazioni	Gas / Liquido (")	3/8" / 1/4"	1/2" / 1/4"
Portata d'aria ventilatore	N/B/M/A (m3/h)	310/390/430/520/600	440/500/590/700/790
Dimensioni (H x L x P)	mm	585x890x190	585x890x190
Peso Netto	Kg	25	25



COMANDO

ACVD MP

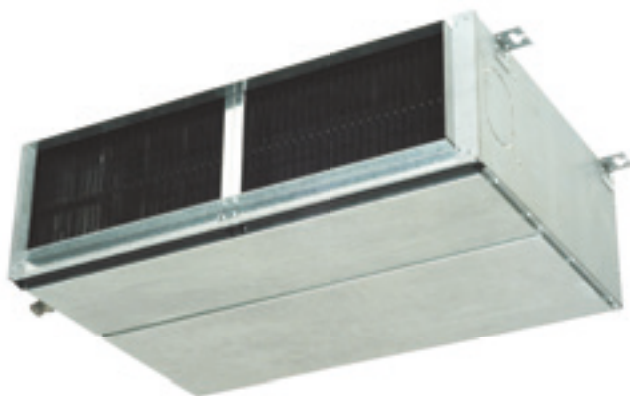

DIMENSIONI

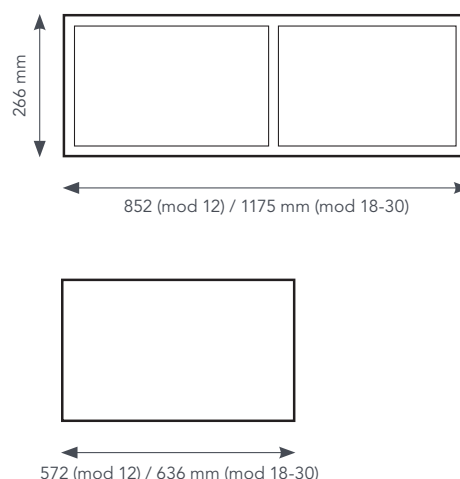

UNITÀ INTERNA TIPO CANALIZZABILI (FGAS) PER COLLEGAMENTO A SISTEMA MULTI-SPLIT.

Il Design compatto, con un'altezza di soli 26 centimetri, permette una adattabilità a qualsiasi tipo di controsoffitto. Pressione statica modificabile.

Modello			ACVD 12 MP	ACVD 18 MP	ACVD 30 MP
Codice			3IDA10304	3IDA10302	3IDA10303
Flusso d'aria unità interna	SQ/Q/B/M/A	m ³ /h	-/550/600/720/835	-/450/550/720/850	-/600/720/950/1050
Potenza	Termica	kW	3,9	6,6	10,6
	Frigorifica	kW	3,7	5,8	8,6
Pressione disponibile		Pa	50/70	50/62	50/62
Pressione sonora	N/B/M/A	dB(A)	-/49/52/54	32/35/42/47	35/40/46/49
Alimentazione elettrica		V/Fase/Hz	230/1/50-60	230/1/50-60	230/1/50-60
Corrente assorbita		A	0,7	0,68	0,95
Diametro tubazioni	Liquido	(")	1/4	1/4	1/4
	Gas	(")	3/8	1/2	1/2
Dimensioni	H/L/P	mm	266/852/572	266/1175/636	266/1175/636
Peso netto		Kg	30	23,5	23,5

Accessori

3IDA90087 Plenum 2 uscite per ACVD 12 MP



3IDA90063 Plenum 3 uscite per ACVD 18-30 MP



COMANDO

AGVD



UNITÀ INTERNA TIPO PAVIMENTO (FGAS) PER COLLEGAMENTO A SISTEMA MULTI-SPLIT.

Un'elegante unità a pavimento da installare a parete a pochi centimetri dal pavimento, con due prese d'aria (superiore e inferiore) che garantiscono il massimo comfort sia nella climatizzazione estiva che invernale.



DIMENSIONI

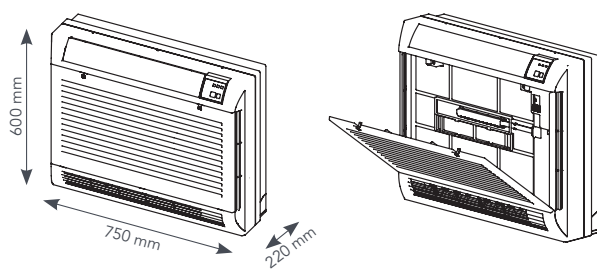

CARATTERISTICHE PRINCIPALI

- Sistema multifunzione: raffrescamento, riscaldamento, deumidificazione, filtrazione polvere e ventilazione.
- Purificazione dell'aria
- Filtri sintetici di facile smontaggio per garantire una semplice manutenzione per gli utenti.
- Possibilità di funzionamento in modalità silenziosa.
- Dimensioni compatte per adattarsi a tutti i tipi di spazi interni.
- Sonda di umidità inclusa per l'indice Humidex.
- Controllo a infrarossi o a cavo.

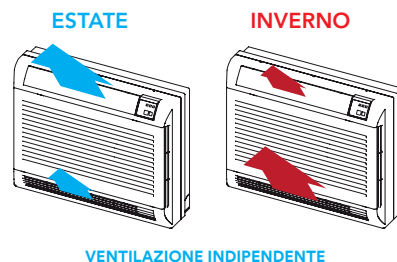

INDICE HUMIDEX

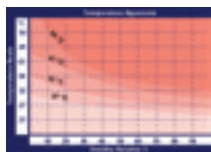

Queste macchine sono dotate di un sensore di umidità speciale. Il segnale che proviene da questo sensore viene utilizzato dal software di gestione mettendolo in correlazione con la temperatura misurata dal sensore dell'aria in base all'indice Humidex, valore che misura la temperatura percepita dal corpo umano.

PURIFICATORE D'ARIA

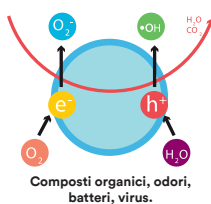

Questa macchina è dotata di un filtro fotocatalitico in grado di ridurre significativamente il carico batterico dell'ambiente.

Inoltre svolge una funzione efficace nella riduzione delle particelle di polvere, impurità e nella neutralizzazione dei cattivi odori.

Modelli		AGVD 12	AGVD 18
Codice		3IDA12750	3IDA12751
Potenza	Frigorifera (kW)	3,8	5,8
	Termica (kW)	4	6,6
Alimentazione elettrica	V/Fase/Hz	230/1/50	230/1/50
Pressione sonora	B/M/A dB (A)	22/26/30/37	28/30/37/45
Diametro tubazioni	Gas / Liquido (")	3/8" / 1/4"	1/2" / 1/4"
Portata d'aria ventilatore	N/B/M/A (m3/h)	450/500/590/700	615/665/760/830
Dimensioni	mm	600x750x220	600x750x220
Peso netto	Kg	18	18



SISTEMA MULTI-HYBRID

Sistema Pdc aria-aria/aria-acqua di tipo VRF. L'unità esterna è collegata alle unità interne mediante 2 tubazioni frigorifere e giunti connessi mediante saldo-brasatura, sia per le unità ad aria che per le unità idroniche. Il sistema garantisce l'installazione di impianti con lunghe metrature, non possibili con i sistemi multisplit. Il Multi-Hybrid permette la realizzazione di impianti per il raffrescamento ad aria, il riscaldamento idronico e la produzione di ACS con bollitore associato, compresa la possibilità di raffrescare e produrre ACS contemporaneamente con recupero di calore.

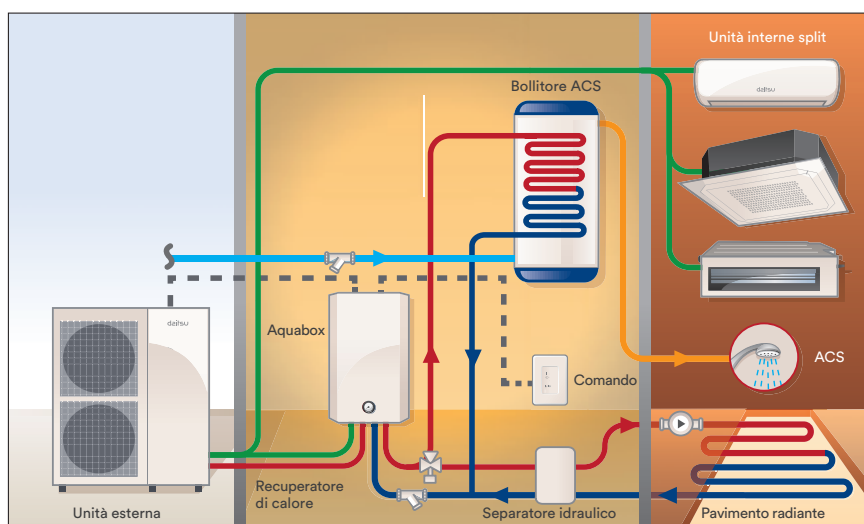

AOHD 40 - 45 - 54 - 72 - 100

daitso



AOHD 40-54



AOHD 72 - 100

SISTEMA IBRIDO ARIA/ACQUA - ARIA/ARIA PROGETTATO PER LA PRODUZIONE SIMULTANEA DI RAFFRESCAMENTO, RISCALDAMENTO E ACQUA CALDA.

Le Unità esterne Aquatermic si adattano perfettamente agli spazi residenziali e commerciali.

Le sue dimensioni compatte permettono un basso impatto paesaggistico, un facile trasporto, e una semplice installazione.

CARATTERISTICHE PRINCIPALI:

- Tecnologie di comunicazione multi-connessioni CAN Network: elevata capacità di comunicazione e non necessita di cavi speciali;
- Tecnologia Inverter DC con controllo PID;
- Possibilità di funzionamento in modalità silenzio: 45 dB;
- Funzione recupero del calore: in modalità raffreddamento il calore viene recuperato per la produzione dell'acqua calda sanitaria;
- Funzione di riscaldamento 3D: riscaldamento radiante, riscaldamento ad aria, produzione acqua calda sanitaria;
- Sbrinamento automatico evitando fluttuazioni della temperatura interna garantendo il comfort;
- Ventilatori con spciale disegno aerodinamico accoppiato a motore EC ad alta efficienza: garantiscono elevate prestazioni e basso livello di rumore

AOHD 40 - 45 - 54- 72 - 100

CARATTERISTICHE TECNICHE

Modelli		AOHD 40	AOHD 45	AOHD 54	AOHD 72	AOHD 100
Codice		3IDA02000	3IDA02001	3IDA02002	3IDA02003	3IDA02004
Potenza	Frigorifera (kW)	12,1	14	16	22,4	28
	Termica (kW)	14	16,5	18,5	25	31,5
Alimentazione elettrica	V/Fase/Hz	220-240 / 1 / 50	220-240 / 1 / 50	220-240 / 1 / 50	380-415 / 3 / 50	380-415 / 3 / 50
Coefficiente di performance ¹	EER / COP	3,97 / 4,24	3,52 / 4,02	3,3 / 3,96	4,19 / 4,31	3,64 / 4,14
	SCOP	3,72	3,72	3,72	3,63	3,59
Classificazione ErP	35°C / 55°C	A+	A+	A+	A+	A+
Pressione sonora	dB (A)	55	56	58	58	58
Connessioni frigorifere	Gas/Gas/Liquido (°)	1/2 - 5/8 - 3/8	1/2 - 5/8 - 3/8	1/2 - 3/4 - 3/8	5/8 - 3/4 - 3/8	5/8 - 7/8 - 3/8
Distanza massima tubazioni	totale (m)	300	300	300	300	300
Dimensioni (H x L x P)	mm	1345 x 900 x 378	1345 x 900 x 378	1345 x 900 x 378	1605 x 1340 x 765	1605 x 1340 x 765
Peso Netto	Kg	113	113	113	295	295
Refrigerante		R410A	R410A	R410A	R410A	R410A

¹ Riscaldamento con aria esterna 7°C e acqua in uscita 35°C con Δt di 5°C. Raffrescamento con aria esterna a 35°C acqua in uscita a 7°C con Δt di 5°C secondo EN 14511.

PROGETTAZIONE MODELLI AOHD 40-45-54

Le combinazioni possibili devono rientrare in un valore di saturazione tra 80% e 100% escluso il modulo idronico che non deve essere conteggiato.

MIN/MAX UNITÀ INTERNE COLLEGABILI

AOHD 40: 2/6

AOHD 45: 2/7

AOHD 54: 2/8

		Valore consentito	Tubo di collegamento
Lunghezza totale (effettiva) del tubo di collegamento		≤300 m	L1+L2+L3+L4+L5+ a+b+c+d+e
Lunghezza del tubo di collegamento più lontano (m)	Lunghezza effettiva	≤120 m	L1+L2+L3+L4+d
	Lunghezza equivalente	≤150 m	
Dalla prima derivazione interna al tubo interno più lontano		≤40 m	L3+L4+d
Differenza di altezza tra unità interna ed esterna	Unità esterna sul lato superiore	≤50 m	-
	Unità esterna sul lato inferiore	≤40 m	-
Differenza di altezza tra unità interne (incluso modulo idraulico)		≤15 m	h2
Differenza di altezza tra unità esterna e modulo idraulico		≤10 m	h1
Differenza di altezza tra modulo idraulico e serbatoio dell'acqua		≤3 m	-
Distanza tra modulo idraulico e tubo di collegam. più lontano dell'unità esterna		≤30 m	L5
Distanza orizzontale tra modulo idraulico e serbatoio dell'acqua		≤6 m	f
Distanza tra modulo idraulico e prima derivazione		≤5 m	e
Lunghezza equivalente giunto Y		0,5 m	-
Lunghezza minima da curva, da diramazione		0,5 m	-

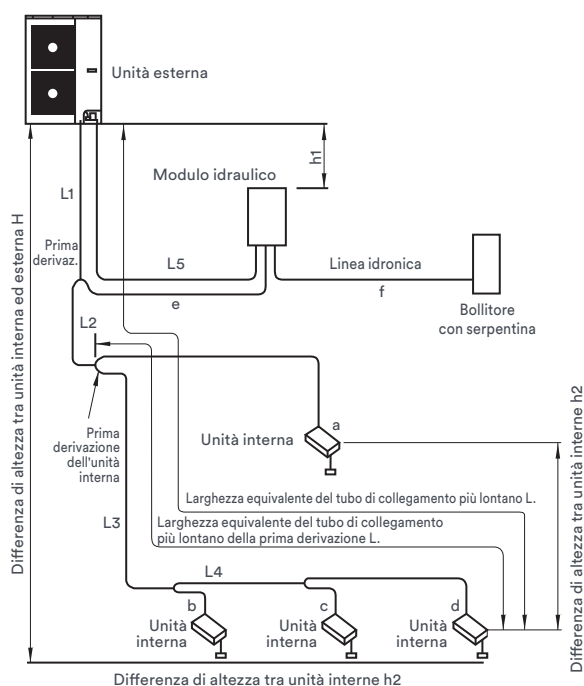

PROGETTAZIONE MODELLI AOHD 72-100

Le combinazioni possibili devono rientrare in un valore di saturazione tra 80% e 100% escluso il modulo idronico che non deve essere conteggiato.

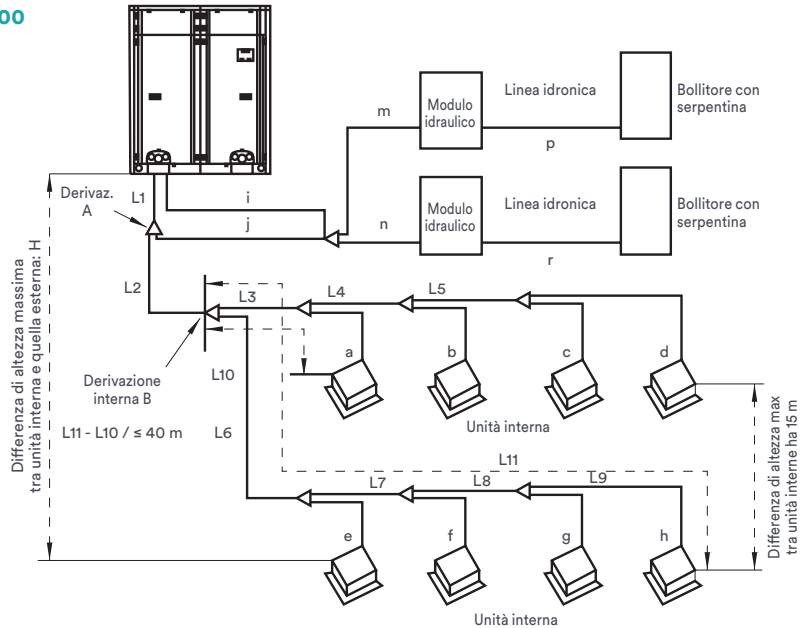

Indice		Lunghezza (m)	Osservazioni
Lunghezza totale (effettiva) del tubo di collegamento		≤300 m	L1+L2+L3+L4+... +L9+a+b+... +l+m
Distanza tra l'unità esterna e l'unità interna più lontana	Lunghezza effettiva	≤120 m	L1+L6+L7+L8+L9+h
	Lunghezza equivalente	≤150 m	
Differenze tra la lunghezza del tubo che va dalla prima diramazione interna all'unità interna più lontana e la lunghezza del tubo che va dalla prima diramazione interna all'unità interna più vicina		≤40 m	L11-L10
Distanza tra la prima diramazione interna e l'unità interna più lontana		≤40 m	L6+L7+L8+L9+h
Differenza di altezza massima tra l'unità interna e quella esterna: H	Unità esterna sul lato superiore	≤40 m	-
	Unità esterna sul lato inferiore	≤50 m	-
Differenza di altezza massima tra l'unità esterna e il modulo idraulico		≤30 m	-
Differenza di altezza massima tra le unità interne (con modulo idraulico): h		≤15 m	-
Lunghezza massima del tubo principale		≤90 m	L1
Lunghezza tra l'unità interna e la sua diramazione più vicina		≤10 m	a, b, c, d, e, f, g, h
Lunghezza massima del tubo del refrigerante che va dall'unità esterna al modulo idraulico		≤30 m	i+j+k+l
Distanza orizzontale tra il modulo idraulico e il serbatoio dell'acqua con bobina interna		≤6 m	P oppure r
Lunghezza equivalente giunto Y		0,5 m	-
Lunghezza minima da curva, da diramazione		0,5 m	-

Accessori

3IDA90026	Kit modbus
3IDA90053	Kit bacnet
3IDA90004	Giunto 09
3IDA90005	Giunto 10
3IDA90006	Giunto 11
3IDA90051	Giunto 14
3IDA90060	Accumulo inerziale 40L
3IDA90061	Accumulo inerziale 80L
3IDA90091	Modulo WIFI ADV C2

AQUABOX AIHD 16



Già montato all'interno dell'AQUABOX

DIMENSIONI

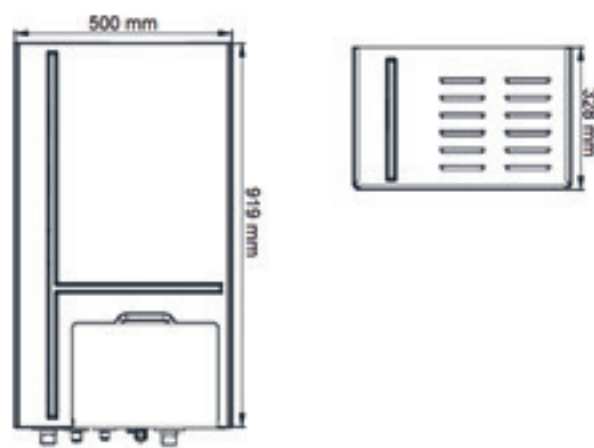

MODULO IDRONICO PER LA PRODUZIONE DI ACQUA CALDA PER RISCALDAMENTO E ACQUA CALDA SANITARIA, INSTALLAZIONE INTERNA.

Unità interna compatta con design moderno realizzata in struttura metallica dotata di verniciatura di alta qualità.

Il sistema è dotato di pompa di circolazione ad alta efficienza, scambiatore a piastre in acciaio Inox AISI 316, resistenza elettrica in supporto e con attivazione opzionale, controllo elettronico integrato, scheda elettronica e circuito idraulico da vaso espansione, manometri, valvola di sicurezza, flussostato e componenti di connessioni.

Completa la dotazione il controllo integrato caratterizzato da sfondo colorato retroilluminato.

L'AQUABOX è già compreso di comando LCD e sonda ACS (valvola 3 vie ACS esclusa)

Modello	AQUABOX AIHD 16		
Codice	3IDA02005		
Potenza termica		kW	4,5 (3,6 - 16)
Portata acqua		L/h	105 (75 - 140)
T max mandata acqua		°C	55
Potenza resistenza elettrica		kW	3
Alimentazione elettrica		V/ph/hz	220-240/1/50
Pompa	Potenza assorbita	kW	0,08 - 0,14
	Portata	m ³ /h	1,7
	Prevalenza	m.c.a.	6
Tipo scambiatore		Tipo	Placas
Collegamenti elettrici	Ingresso/uscita	mm	025
	Gas	mm	015,9
Attacchi tubazioni frigorifere	Liquido	mm	09,52
	Gas (alta pressione)	mm	012,7
Peso netto		Kg	56

MULTI-HYBRID ACS

AIHD ACS 185

inverter REFRIGERANT R410A
daitsu



BOLLITORE FGAS, INSTALLAZIONE INTERNA.

Il modulo Multi-Hybrid ACS è composto da un bollitore e da un modulo Fgas che collegati all'unità esterna Multi-Hybrid permettono la produzione di acqua calda sanitaria.

Questo sistema migliora l'efficienza dell'impianto garantendo il recupero di calore nel funzionamento in raffreddamento per la produzione contemporanea dell'acqua calda sanitaria. Il modulo Acs è compatibile con le unità esterne AOHD 40, 45 e 54.

Modello		AIHD ACS 185	
Codice			3IDA03000
Alimentazione		V/Fase/Hz	220-240/1/50
Potenza termica		kW	4,5
Connessioni idrauliche	Liquido	mm (")	9,52 (3/8)
	Gas	mm (")	15,9 (5/8)
	Gas (alta pressione)	mm (")	12,7 (1/2)
Capacità accumulo bollitore		l	185
Resistenza elettrica		kW	1,5
Dimensioni Bollitore			462/462/1944
Dimensioni Kit elettronico	A/L/P		485/370/135
Peso bollitore			75
Peso Kit elettronico	Netto	Kg	9

ASVD COMPACT



VERSIONI

ASVD

Unità interna tipo parete. Telecomando incluso



UNITÀ INTERNE A PARETE (FGAS) PER COLLEGAMENTO A SISTEMA MULTI-SPLIT.

Unità interna a parete caratterizzata da design moderno e compatto dotata di filtri facilmente accessibili e di modalità di funzionamento silenziosa, modalità auto-pulizia X-Fan e funzione di pre-riscaldamento per garantire una temperatura minima di 10 ° C.

Modello		ASVD 07 COMPACT	ASVD 09 COMPACT	ASVD 12 COMPACT	ASVD 14 COMPACT	ASVD 18 COMPACT	ASVD 24 COMPACT
Codice		3IDA12008	3IDA12009	3IDA12010	3IDA12011	3IDA12013	3IDA12015
Potenza	Frigorifera (kW)	2,2	2,8	3,6	4,5	5,6	7,1
	Termica (kW)	2,5	3,2	4	5	6,3	7,5
Alimentazione elettrica	V/Fase/Hz	220-240 / 1 / 50	220-240 / 1 / 50	220-240 / 1 / 50	220-240 / 1 / 50	220-240 / 1 / 50	220-240 / 1 / 50
Assorbimento	A	0,2	0,2	0,31	0,31	0,31	0,31
Pressione sonora	A/M/B dB (A)	38/34/30	38/34/30	44/41/38	44/41/38	44/41/38	44/41/48
Diametro tubazioni	Gas / Liquido (")	3/8" / 1/4"	1/2" / 1/4"	1/2" / 1/4"	1/2" / 1/4"	5/8" / 3/8"	5/8" / 3/8"
Portata d'aria ventilatore	A/M/B dB (m ³ /h)	500/420/350	500/420/350	630/550/480	630/550/480	750/600/500	750/600/500
Dimensioni (H x L x P)	mm	275x843x180	275x843x180	298x940x200	298x940x200	319x1008x221	319x1008x221
Peso Netto	Kg	10	10	12,5	12,5	15	15

DIMENSIONI

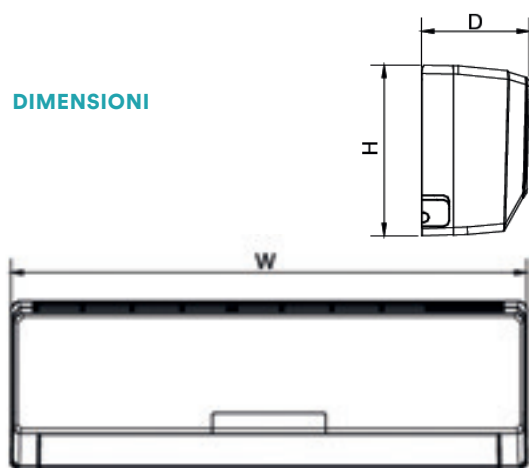

Modello	W	H	D
ASVD 07	843	275	180
ASVD 09	843	275	180
ASVD 12	940	298	200
ASVD 14	940	298	200
ASVD 18	1008	221	319
ASVD 24	1008	221	319

Accessori

3IDA90040	Filocomando CDV 79
3IDA90052	Filocomando CDV 49
3IDA90036	Filocomando CDV 46

ACVD BP/AP



ACVD BP



ACVD AP

UNITÀ INTERNE CANALIZZABILI (FGAS) PER COLLEGAMENTO A SISTEMA MULTI-SPLIT.

Il Design compatto, con un'altezza di soli 20 centimetri (per i modelli 9 - 24), permette una adattabilità a qualsiasi tipo di controsoffitto.

VERSIONI

ACVD BP

Unità interne canalizzabili a bassa prevalenza. Comando a filo incluso.

ACVD AP

Unità interne canalizzabili ad alta prevalenza. Comando a filo incluso.

UNITÀ INTERNE CANALIZZABILI BASSA PREVALENZA CARATTERISTICHE TECNICHE

Modelli BP		ACVD 07 BP	ACVD 09 BP	ACVD 12 BP	ACVD 14 BP	ACVD 18 BP	ACVD 20 BP	ACVD 26 BP	ACVD 34 BP	ACVD 45 BP	ACVD 54 BP
Codice		3IDA10100	3IDA10102	3IDA10104	3IDA10106	3IDA10108	3IDA10109	3IDA10111	3IDA10113	3IDA10115	3IDA10116
Potenza	Frigorifera (kW)	2,2	2,8	3,6	4,5	5,6	6,3	8	10	12,5	14
	Termica (kW)	2,5	3,2	4	5	6,3	7,1	9	11,2	14	16
Alimentazione elettrica	V/Fase/Hz	220-240/1/50	220-240/1/50	220-240/1/50	220-240/1/50	220-240/1/50	220-240/1/50	220-240/1/50	220-240/1/50	220-240/1/50	220-240/1/50
Pressione disponibile	Pa	15/0-30	15/0-30	15/0-30	15/0-30	15/0-30	15/0-30	15/0-30	15/0-30	15/0-30	15/0-30
Assorbimento	A	0,2	0,2	0,2	0,3	0,3	0,5	0,5	1	1,1	1,1
Pressione sonora	A/M/B dB (A)	31/28/25	31/28/25	32/30/27	32/30/27	35/33/30	35/33/30	35/32/30	40/36/32	42/40/37	42/40/37
Diametro tubazioni	Gas / Liquido (")	3/8" / 1/4"	3/8" / 1/4"	1/2" / 1/4"	1/2" / 1/4"	5/8" / 3/8"	5/8" / 3/8"	5/8" / 3/8"	5/8" / 3/8"	5/8" / 3/8"	5/8" / 3/8"
Portata d'aria ventilatore	A/M/B dB (m ³ /h)	450/350/250	450/350/250	550/450/350	550/450/350	1000/800/600	1000/800/600	800-1000	1000-1500	1150-2000	1150-2000
Dimensioni (H x L x P)	mm	200x700x615	200x700x615	743x700x615	743x1123x305	743x1323x305	200x1100x615	260x1200x655	330x1591x861	330x1591x861	330x1591x861
Peso Netto	Kg	22	22	22	22	31	31	40	46	47	47

UNITÀ INTERNE CANALIZZABILI ALTA PREVALENZA CARATTERISTICHE TECNICHE

Modelli AP		ACVD 18 AP	ACVD 24 AP	ACVD 30 AP	ACVD 34 AP	ACVD 36 AP	ACVD 54 AP	ACVD 60 AP	ACVD 80 AP	ACVD 90 AP
Codice		3IDA10050	3IDA10052	3IDA10054	3IDA10055	3IDA10056	3IDA10058	3IDA10059	3IDA10060	3IDA10061
Potenza	Frigorifera (kW)	5,6	7,1	9	10	11,2	14	16	22,4	28
	Termica (kW)	6,3	8	10	11,2	12,5	16	17	25	31
Alimentazione elettrica	V/Fase/Hz	220-240/1/50	220-240/1/50	220-240/1/50	220-240/1/50	220-240/1/50	220-240/1/50	220-240/1/50	220-240/1/50	220-240/1/50
Pressione disponibile	Pa	70/0-100	70/0-100	70/0-100	70/0-100	70/0-100	70/0-100	70/0-100	70/0-100	70/0-100
Assorbimento	A	0,6	0,6	1	1	1	1	4	4,1	4,6
Pressione sonora	A/M/B dB (A)	44/41/36	45/41/37	46/44/42	46/44/42	46/44/42	44-48	46-50	54	55
Diametro tubazioni	Gas / Liquido (")	5/8" / 3/8"	5/8" / 3/8"	5/8" / 3/8"	5/8" / 3/8"	5/8" / 3/8"	5/8" / 3/8"	3/4" / 3/8"	3/4" / 3/8"	7/8" / 3/8"
Portata d'aria ventilatore	A/M/B dB (m ³ /h)	1100/900/700	1100/900/700	1700/1450/1100	1700/1450/1100	1700/1450/1100	1400-2000	2650	4000	4000
Dimensioni (H x L x P)	mm	268x1271x558	268x1271x558	290x1229x775	290x1229x775	290x1229x775	290x1229x775	350x1340x750	350x1340x750	350x1340x750
Peso Netto	Kg	35	35	47	47	47	47	60	82	105

DIMENSIONI

ACVD BP

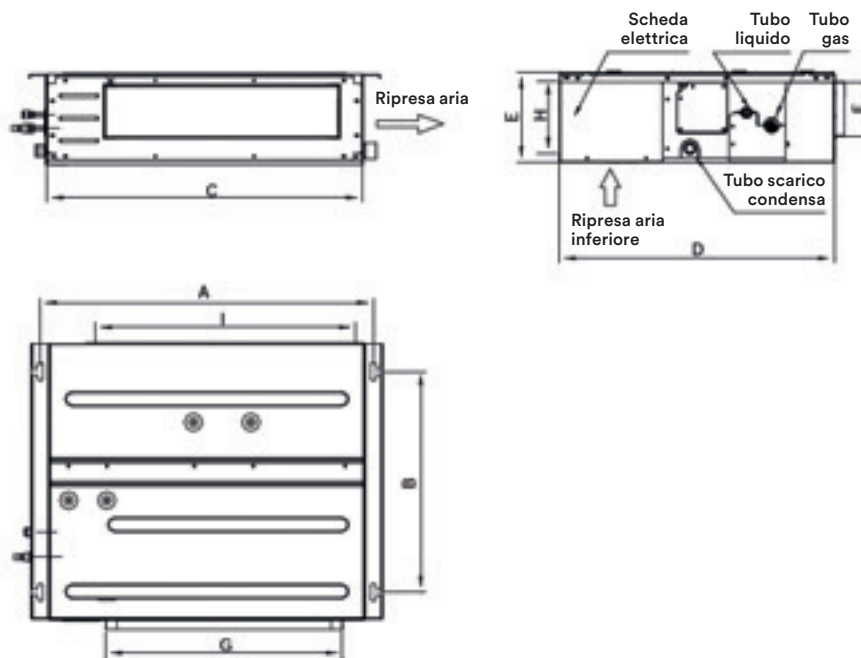

ACVD AP

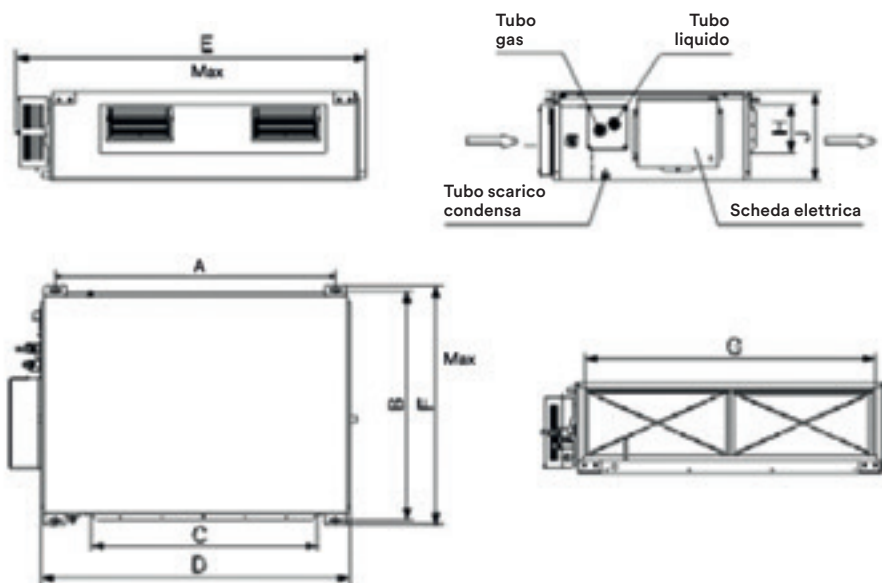

Modello	A	B	C	D	E	F	G	H	I	J
ACVD-BP 07/09/12/14	742	491	700	615	200	121	528	161	580	-
ACVD-BP 18/20	742	491	700	615	200	121	528	161	580	-
ACVD-BP 26	742	491	700	615	200	121	528	161	580	-
ACVD-BP 34/45/54	742	491	700	615	200	121	528	161	580	-
ACVD-AP 18/24	1142	491	1100	615	200	121	928	161	980	-
ACVD-AP 30/34/36/54	1142	491	1100	615	200	121	928	161	980	-
ACVD-AP 60	1236	565	1200	655	260	222	1016	220	1050	695
ACVD-AP 80	1101	517	820	1159	1271	558	1002	160	235	268
ACVD-AP 90	1011	748	820	1115	1229	775	979	160	231	290

Accessori

- 3IDA90040** Filocomando CDV 79
- 3IDA90052** Filocomando CDV 49
- 3IDA90034** Telecomando CDV 1F

AUVD



AUVD 9-12-18



AUVD 24-34-45-54-60

UNITÀ INTERNE DI TIPO CASSETTA A 4 VIE (FGAS) PER COLLEGAMENTO A SISTEMA MULTI-SPLIT.

Unità compatta per anche controsoffitti 60 x 60 (modello 9-12-18), dotata di pompa per sollevamento condensa e ventilatore con pressione statica modificabile.



VERSIONI

AUVD 9-12-18

Unità interna tipo cassetta
4 vie con dimensioni compatte.
Telecomando incluso.

VERSIONI

AUVD 24-34-45-54-60

Unità interna tipo cassetta 4
vie con dimensioni standard.
Telecomando incluso.

Modello		AUVD 09	AUVD 12	AUVD 18	AUVD 24	AUVD 34	AUVD 45	AUVD 54	AUVD 60
Codice		3IDA11055	3IDA11060	3IDA11075	3IDA11130	3IDA11145	3IDA11155	3IDA11160	3IDA11165
Potenza	Frigorifera (kW)	2,8	3,6	5,6	7,1	10	12,5	14	16
	Termica (kW)	3,2	4	6,3	8	11,2	14	16	17,5
Alimentazione elettrica	V/Fase/Hz	230 / 1 / 50	230 / 1 / 50	230 / 1 / 50	230 / 1 / 50	230 / 1 / 50	230 / 1 / 50	230 / 1 / 50	230 / 1 / 50
Assorbimento	A	0,4	0,4	0,5	0,3	0,4	0,5	0,5	0,6
Pressione sonora	A/M/B dB (A)	41/39/35	41/39/35	45/43/38	38/36/33	40/37/35	31-36	32-40	32-40
Diametro tubazioni	Gas / Liquido (")	3/8" / 1/4"	1/2" / 1/4"	5/8" / 3/8"	5/8" / 3/8"	5/8" / 3/8"	5/8" / 3/8"	5/8" / 3/8"	5/8" / 3/8"
Portata d'aria ventilatore	A/M/B (m ³ /h)	600/500/400	600/500/400	700/600/480	1180/950/850	1500/1350/1100	800-1100	950-1500	1000-1500
Dimensioni (H x L x P)	mm	596x592x240	596x592x240	596x592x240	840x840x320	840x840x320	840x840x320	840x840x320	910x910x293
Dimensioni pannello (H x L x P)	mm	65x670x670	65x670x670	65x670x670	65x950x950	65x950x950	65x950x950	65x950x950	65x1040x1040
Peso Netto	Kg	24	24	24	33,5	39	47	53	53,5

DIMENSIONI

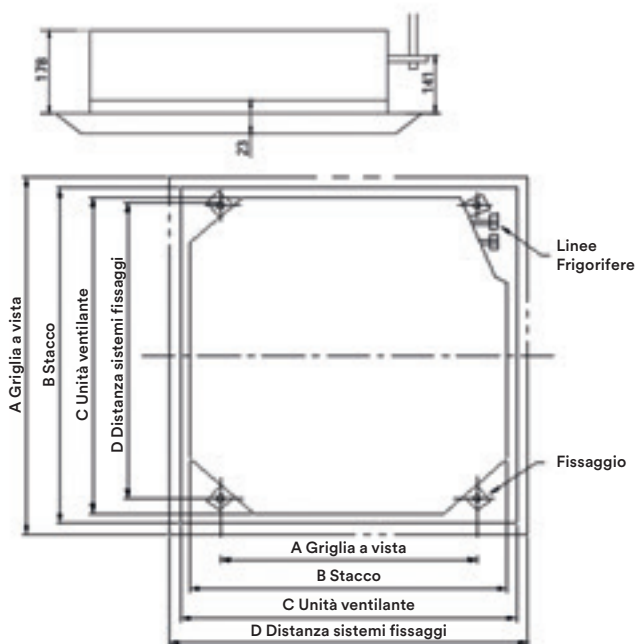

Modello	A	B	C	D	H
AUVD 09/12/18	670	596	592	571	260
AUVD 24	950	890	840	680	260
AUVD 34/45/54	950	890	840	680	340
AUVD 60	1040	975	910	787	315

Accessori

3IDA90040	Filocomando CDV 79
3IDA90052	Filocomando CDV 49
3IDA90036	Filocomando CDV 46

PAVIMENTO AGVD

PAVIMENTO/SOFFITTO ABVD

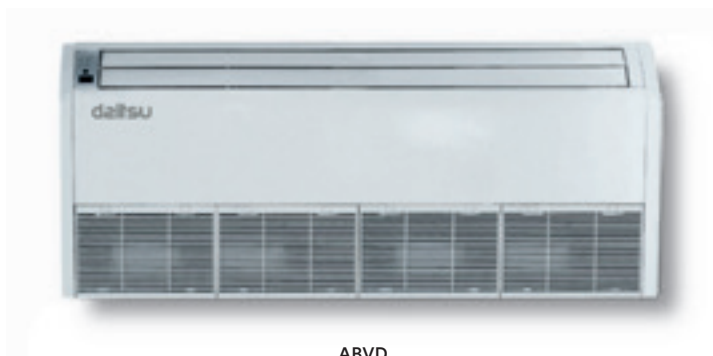

ABVD



AGVD

UNITÀ INTERNE PAVIMENTO/SOFFITTO (FGAS) PER COLLEGAMENTO A SISTEMA MULTI-SPLIT.

L'unità è dotata di sistema di distribuzione dell'aria con alette motorizzate con oscillazione orizzontale o verticale per una distribuzione automatica ed uniforme, filtri facilmente accessibili e di modalità di funzionamento silenziosa.



VERSIONI

ABVD

Unità interna pavimento/soffitto standard.
Telecomando incluso.

VERSIONI

AGVD

Unità interna pavimento tipo "SLIM".
Telecomando incluso.

Modello		AGVD 09	AGVD 12	AGVD 15	ABVD 24	ABVD 36	ABVD 45	ABVD 54
Codice		3IDA12601	3IDA12602	3IDA12604	3IDA12404	3IDA12406	3IDA12407	3IDA12408
Potenza	Frigorifera (kW)	2,8	3,6	5	7,1	11,2	12,5	14
	Termica (kW)	3,2	4	5,5	8	12,5	14	16
Alimentazione elettrica	V/Fase/Hz	220 / 1 / 50	220 / 1 / 50	220 / 1 / 50	220 / 1 / 50	220 / 1 / 50	220 / 1 / 50	220 / 1 / 50
Assorbimento	A	0,15	0,15	0,23	0,38	0,95	0,95	0,95
Pressione sonora	A/M/B dB (A)	38/33/27	40/37/32	46/43/39	44/42/39	51/47/42	45/49/52	45/49/52
Diametro tubazioni	Gas / Liquido (")	3/8" / 1/4"	1/2" / 1/4"	1/2" / 1/4"	5/8" / 3/8"	5/8" / 3/8"	5/8" / 3/8"	5/8" / 3/8"
Portata d'aria ventilatore	A/M/B (m ³ /h)	430/320/270	570/400/300	680/600/500	1400/1150/1000	2000/1800/1450	2000/1800/1450	2000/1800/1450
Dimensioni (H x L x P)	mm	600x700x215	600x700x215	600x700x215	700x1420x245	700x1700x245	700x1700x245	700x1700x245
Peso Netto	Kg	40	40	40	50	60	60	60

DIMENSIONI

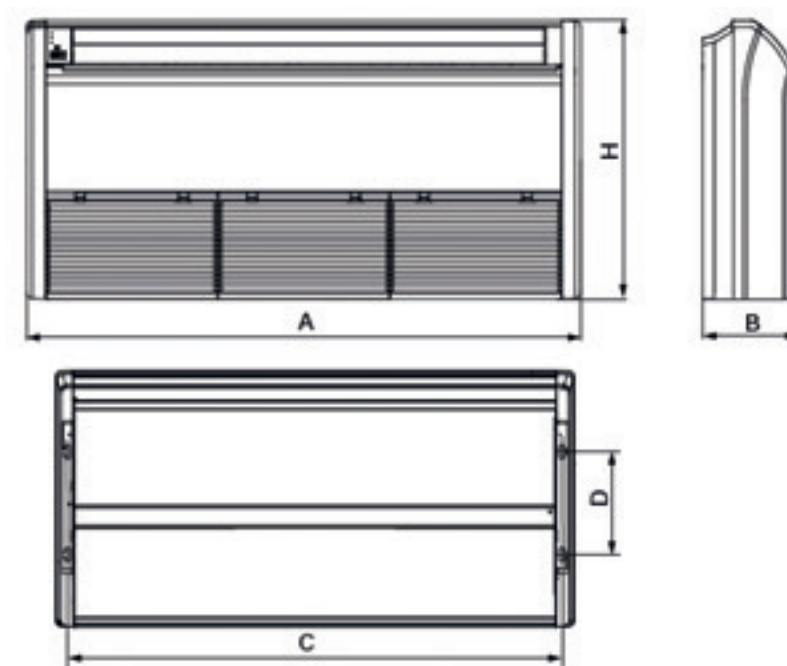

Modello	A	B	C	D	H
AGVD 09/12/15	700	215	667	-	600
ABVD 24	1420	245	1354	280	700
ABVD 36/45/54	1700	245	1634	280	700

Accessori

3IDA90040 Filocomando CDV 79

3IDA90052 Filocomando CDV 49

3IDA90036 Filocomando CDV 46

LA SOLUZIONE PIÙ ECONOMICA PER LA PISCINA



Le pompe di calore per piscine CORAL SWD prendono l'energia contenuta nell'aria per trasferirla alla piscina, minimizzando i costi.

POMPE DI CALORE - PISCINA

Coral SWD

86

CORAL SWD



CORAL 28-60



CORAL 80-90

I VANTAGGI DELLE POMPE DI CALORE PER PISCINE

- Allungamento della stagione per il bagno: mantiene una temperatura gradevole dell'acqua per tutto l'anno
- Altissimi rendimenti, anche superiori al 500%.
- Sostanziale riduzione dei consumi. Minimizza l'impatto al possibile aumento dei prezzi dell'energia.
- Rispetta l'ambiente. L'energia generata non deriva da combustibili fossili.
- Dimensioni compatte che garantiscono flessibilità nell'installazione.

SCAMBIATORE IN TITANIO

Lo scambiatore di calore dell'unità CORAL SWD è un'ottima soluzione quando dobbiamo riscaldare l'acqua della piscina, soprattutto quando utilizziamo acqua salata. È stato progettato a spirale e realizzato in titanio, risulta estremamente resistente ed adatto ad ambienti con alto potenziale di corrosione.

FACILE INSTALLAZIONE

La pompa di calore CORAL SWD, collegata al sistema di trattamento dell'acqua, assorbe l'energia contenuta nell'aria e, con l'aiuto del refrigerante R-32, la trasferisce nell'acqua della piscina facendole raggiungere la temperatura di comfort ottimale e prolungando la stagione del bagno.

Controllo Wi-Fi (opzionale)

La pompa di calore può essere controllata tramite smartphone o tablet da qualsiasi luogo, grazie all'applicazione **InverterTemp***.

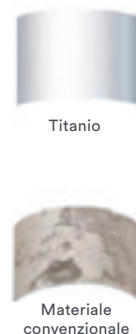

Modello		SWD CORAL 28 K	SWD CORAL 30 K	SWD CORAL 40 K	SWD CORAL 54 K	SWD CORAL 60 K	SWD CORAL 80 K	SWD CORAL 80 TK	SWD CORAL 90 TK
Codici		3IDA45500	3IDA45501	3IDA45502	3IDA45503	3IDA45504	3IDA45505	3IDA45506	3IDA45507
Volume raccomandato	m ³	18-35	25-50	30-60	40-75	50-90	65-120	65-120	90-170
Potenza Riscaldamento ⁽¹⁾	kW	1,82-7,24	2,23-9,00	1,97-11,66	3,25-16,00	3,50-18,70	5,7-24,2	5,7-24,2	7,2-28,8
Consumo elettrico ⁽¹⁾	kW	0,15-1,28	0,18-1,54	0,16-2,00	0,30-2,91	0,32-3,65	0,46-4,8	0,46-4,8	0,54-5,05
COP ⁽¹⁾		12,13-5,66	12,39-5,84	12,57-5,84	10,83-5,50	10,94-5,12	12,39-5,04	12,39-5,04	13,33-5,70
Potenza Riscaldamento ⁽²⁾	kW	1,39-5,64	1,58-7,00	1,79-8,62	2,55-12,60	2,55-14,00	4,68-19,9	4,68-19,9	5,30-22,7
Consumo elettrico ⁽²⁾	kW	0,24-1,28	0,27-1,47	0,29-1,91	0,44-2,80	0,47-3,24	0,72-4,74	0,72-4,74	0,75-4,95
COP ⁽²⁾		5,79-4,41	5,85-4,76	6,17-4,52	5,80-4,50	5,43-4,32	6,5-4,2	6,5-4,2	7,04-4,59
Potenza Riscaldamento ⁽³⁾	kW	1,10-4,25	1,21-5,00	1,37-6,56	2,40-10,00	2,80-12,00	4,2-17,8	4,2-17,8	4,39-20,1
Consumo elettrico ⁽³⁾	kW	0,24-1,33	0,25-1,56	0,27-1,79	0,53-2,94	0,63-3,43	0,75-4,4	0,75-4,4	0,85-4,69
COP ⁽³⁾		4,58-3,20	4,84-3,21	5,07-3,66	4,53-3,40	4,44-3,50	5,6-4,05	5,6-4,05	5,16-4,29
Potenza Raffrescamento ⁽⁴⁾	kW	0,48-2,81	0,55-3,35	0,70-4,00	1,10-6,40	1,20-7,50	2,37-8,30	2,37-8,30	3,01-10,64
Consumo elettrico ⁽⁴⁾	kW	0,10-0,90	0,11-1,06	0,14-1,25	0,34-1,28	0,37-1,51	0,76-2,42	0,76-2,42	1,05-3,43
EER ⁽⁴⁾		3,12-4,75	3,16-4,88	3,20-5,00	3,24-5,00	3,26-4,97	3,12-3,43	3,12-3,43	2,87-3,10
Potenza Raffrescamento ⁽⁵⁾	kW	0,30-2,00	0,30-2,46	0,40-3,00	0,51-4,60	0,50-5,29	2,89-10,11	2,89-10,11	3,10-12,41
Consumo elettrico ⁽⁵⁾	kW	0,10-0,77	0,10-0,93	0,12-1,10	0,15-1,70	0,15-1,92	0,62-1,97	0,62-1,97	0,86-3,24
EER ⁽⁵⁾		2,60-3,00	2,65-3,00	2,73-3,33	2,70-3,40	2,75-3,40	4,66-5,13	4,66-5,13	3,60-3,83
Potenza Raffrescamento ⁽⁶⁾	kW	0,24-2,07	0,25-2,53	0,34-3,12	0,50-4,90	0,48-5,64	2,61-9,12	2,61-9,12	3,16-11,56
Consumo elettrico ⁽⁶⁾	kW	0,21-1,41	0,22-1,69	0,23-2,60	0,41-3,22	0,40-3,64	1,13-3,56	1,13-3,56	1,43-4,52
EER ⁽⁶⁾		1,14-1,47	1,15-1,50	1,20-1,50	1,22-1,52	1,20-1,55	2,31-2,56	2,31-2,56	2,21-2,56
Alimentazione elettrica	V/Fase/Hz	220-240V/1/50	220-240V/1/50	220-240V/1/50	220-240V/1/50	220-240V/1/50	220-240V/1/50	380V/3/50	380V/3/50
Corrente Max assorbita	A	7,9	9	11	14	14,2	23,94	10,12	9,36
Range funzionamento	°C	-5 ~ 40	-5 ~ 40	-5 ~ 40	-5 ~ 40	-5 ~ 40	-15 ~ 40	-15 ~ 40	-15 ~ 40
Ventilatori	n°	1	1	1	1	1	2	2	2
Velocità max del ventilatore	rpm	700	800	800	750	750	800	800	700
Livello sonoro (1m)	dB(A)	38-50	39-51	42-53	43-54	43-55	46-57	46-57	48-58
Livello sonoro (10m)	dB(A)	19-29	20-30	22-32	24-33	24-33	26-37	26-37	28-38
Scambiatore	Tipo	Titanio Classe S1	Titanio Classe S1	Titanio Classe S1	Titanio Classe S1	Titanio Classe S1	Titanio Classe S1	Titanio Classe S1	Titanio Classe S1
Connessioni idrauliche bocchettoni piscina	mm	50	50	50	50	50	50	50	50
Portata dell'acqua	m ³ /h	2,4	3	3,7	5,2	6	8,6	8,6	10
Perdita di carico	kPa	2	3	4	5	5	11	11	15
Livello di resistenza all'umidità	Classe	IPX4	IPX4	IPX4	IPX4	IPX4	IPX4	IPX4	IPX4
Refrigerante	Tipo	R32	R32	R32	R32	R32	R32	R32	R32
Carica refrigerante	Kg	0,35	0,4	0,48	0,65	0,67	1,2	1,2	1,5
Dimensioni Altezza/Larghezza/Profondità	mm	615/1030/435	615/1030/435	615/1030/435	780/1130/480	880/1210/510	1275/1165/470	1275/1165/470	1275/1165/470
Peso netto	Kg	42	42	46	60	74	114	114	120

(1). Temperatura esterna 27 °C. Umidità 80%. Temperatura ingresso/uscita acqua 26 °C/28 °C
(2). Temperatura esterna 15 °C. Umidità 70%. Temperatura ingresso/uscita acqua 26 °C/28 °C
(3). Temperatura esterna 10 °C. Umidità 64%. Temperatura ingresso/uscita acqua 26 °C/28 °C
(4). Temperatura esterna 10 °C. Temperatura ingresso/uscita acqua 8 °C/10 °C
(5). Temperatura esterna 0 °C. Temperatura ingresso/uscita acqua 8 °C/10 °C
(6). Temperatura esterna 35 °C. Temperatura ingresso/uscita acqua 18 °C/20 °C

Accessori

3IDA90086 Controllo Wi-Fi Swd Coral

MINI-CHILLER E CHILLER INVERTER DAITSU





MINI-CHILLER E CHILLER INVERTER DAITSU

Mini-Chiller Inverter	90
Chiller Inverter	94

POMPE DI CALORE COMPATTE AD ELEVATE PRESTAZIONI

LA SERIE UIAWP È UNA GAMMA COMPLETA E TROVA APPLICAZIONI PER MEDI O GRANDI APPARTAMENTI, VILLE, NEGOZI ED ATTIVITÀ COMMERCIALI

Tecnologia ALL Inverter

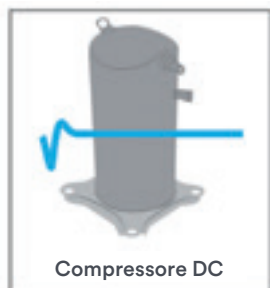

GAMMA UIAWP

La Serie UiAWP è una gamma completa di pompe di calore inverter compatte specificatamente progettate per avere elevate prestazioni e minimi consumi. Grazie ad un sistema di due fasi di compressione l'efficienza in riscaldamento viene comunque mantenuta anche alle basse temperature esterne. Tutta la gamma UiAWP è testata in accordo con la direttiva EN14511-2011 e soddisfa, con una classe energetica A+, il regolamento europeo di etichettatura energetica previsto per le pompe di calore per riscaldamento. Con potenze comprese tra gli 8 e 14 kW la gamma trova applicazioni per medi o grandi appartamenti, ville, negozi ed attività commerciali.



AMPIA GAMMA DI TEMPERATURE ESTERNE OPERATIVE (PER MODELLI MINICHILLER)

-15+27 °C in riscaldamento; 5-46 °C in raffreddamento.



DESIGN AVANZATO, ALTE PRESTAZIONI E BASSI CONSUMI

Utilizzo di pompe ad inverter per soddisfare la direttiva Europea ErP. Il sistema di controllo modifica la portata della pompa in funzione della variazione del carico migliorando l'efficienza del sistema.

Inoltre, la temperatura nominale (temperatura dell'acqua o la temperatura dell'aria) può essere controllata con precisione.

Motore ventilatore tipo DC Inverter. La portata d'aria può essere controllata in modo più accurato e il sistema è più stabile, garantendo un elevato risparmio energetico.

Utilizzo di scambiatori a piastre disegnati per aumentare la capacità.



COMPRESSORI A DOPPIO STADIO

Tutta la gamma utilizza compressori a doppio stadio progettati per questo tipo di applicazioni. Comparati ai normali compressori, la capacità in riscaldamento è ulteriormente migliorata anche con basse temperature esterne operative, garantendo inoltre l'assenza di problematiche quali ad esempio: il ritorno di liquido al compressore, alte temperature di mandata, aumentando così la sicurezza e l'affidabilità dei compressori stessi.

Il sistema adotta la compressione a 2 stadi, 2 livelli di limitazione e media entalpia, per aumentare la temperatura dell'acqua e la capacità di riscaldamento, anche con condizioni di lavoro a basse temperature esterne.



CRAD2 UiAWP 15-60

DESIGN COMPATTO, PER UNA FACILE INSTALLAZIONE

Struttura compatta e completa di accessori per una facile ed economica installazione.

SISTEMA REMOTO DI CONTROLLO

Disegnato per essere installato a parete il comando ha un ampio monitor LCD per una visione chiara e semplice dei parametri di funzionamento.

Alimentazione a 12V. Il comando remote può essere alimentato autonomamente e consente l'ausilio di un cavo di controllo anche molto distante dalla pompa di calore.

Il comando remote può essere interfacciato a sistemi Modbus eventualmente presenti all'interno dell'edificio.

LOGICA DI CONTROLLO INTELLIGENTE

Le unità agiscono su due modalità di controllo: la temperatura dell'acqua di mandata e la temperatura in ambiente.

La tecnologia inverter consente una elevata precisione sulle temperature di controllo con valori di ± 0.5 °C.

Funzioni multiple di sicurezza garantiscono durata ed affidabilità delle unità. Resistenza elettrica addizionale antigelo per prevenire danni allo scambiatore di calore inclusa.

Nuova logica avanzata per il controllo dello sbrinamento, migliora il comfort negli ambienti. Grazie ai dispositivi di sbrinamento intelligente, il riscaldamento costante dei locali è sempre garantito.



Modello			CRAD 2 UiAWP 15	CRAD 2 UiAWP 25	CRAD 2 UiAWP 40	CRAD 2 UiAWP 50	CRAD 2 UiAWP 50 T	CRAD 2 UiAWP 55 T	CRAD 2 UiAWP 60 T
Codice			3ICD3007	3ICD3008	3ICD3009	3ICD3010	3ICD3011	3ICD3012	3ICD3013
Alimentazione		V/Ph/Hz	220-240/1/50	220-240/1/50	220-240/1/50	220-240/1/50	380-415/3/50	380-415/3/50	380-415/3/50
	Potenza	kW	5,0(1,9~5,8)	7,0(2,1~7,8)	10,0(2,9~10,5)	11,2(3,1~12,0)	11,2(3,1~12,0)	12,5(3,3~14,0)	14,5(3,5~15,5)
Raffrescamento aria esterna 35°C, acqua all'evaporatore in/ out 12/7°C	Assorbimento nominale	W	1550	2250	2950	3500	3380	3900	4700
	Assorbimento nominale	A	6,8	9,9	13	15,4	5,5	6,4	7,7
	EER	W/W	3,23	3,11	3,39	3,2	3,31	3,2	3,1
Raffrescamento aria esterna 35°C, acqua all'evaporatore in/ out 23/18°C	Potenza	kW	5,6	8	10,6	12,2	12,2	14,2	15,6
	Assorbimento nominale	W	1150	1850	2300	2650	2600	3100	3600
	EER	W/W	4,87	4,32	4,24	4,6	4,7	4,58	4,33
	SEER		5,83	6,07	5,71	6,37	6,18	6,69	6,78
Riscaldamento aria esterna 7°C 85% u.R., Acqua al condensatore in/out 40/45°C	Potenza	kW	6,2(2,1~7,0)	8,0(2,3~9,0)	11,0(3,2~12,0)	12,3(3,3~13,2)	12,3(3,3~13,2)	13,8(3,5~15,4)	16,0(3,7~17,0)
	Assorbimento nominale	W	1900	2500	3140	3780	3720	4250	4850
	Assorbimento nominale	A	8,3	11	13,8	16,6	6,1	7	8
	COP	W/W	3,26	3,2	3,5	3,25	3,31	3,25	3,3
Riscaldamento aria esterna 7°C 85% u.R., Acqua al condensatore in/out 30/35°C	Potenza	kW	6,2	8,6	11,5	13	13	15,1	16,5
	Assorbimento nominale	W	1350	2100	2650	2920	2850	3350	3920
	COP	W/W	4,6	4,1	4,34	4,45	4,56	4,51	4,21
	SCOP		3,55	3,46	3,34	3,46	3,66	3,78	3,39
Classe energetica			A+	A+	A+	A+	A+	A+	A+
Livello di potenza sonora		dB(A)	63	66	68	68	68	70	72
Livello di pressione sonora		dB(A)	55	58	60	60	60	62	64
Dimensioni (wxhxd)		mm	990x966x354	990x966x354	970x1327x400	970x1327x400	970x1327x400	970x1327x400	970x1327x400
Peso netto		Kg	81	81	110	110	110	111	111
Connessioni idrauliche		inch	1"	1"	1-1/4"	1-1/4"	1-1/4"	1-1/4"	1-1/4"
Potenza back up heater		kW	3	3	4,5	4,5	4,5	4,5	4,5
Range di funzionamento temperatura ambiente	Freddo		-5 + 46	-5 + 46	-5 + 46	-5 + 46	-5 + 46	-5 + 46	-5 + 46
	Caldo		-15 + 27	-15 + 27	-15 + 27	-15 + 27	-15 + 27	-15 + 27	-15 + 27
Range impostazione temperatura acqua	Freddo		4 - 20	4 - 20	4 - 20	4 - 20	4 - 20	4 - 20	4 - 20
	Caldo		30 - 55	30 - 55	30 - 55	30 - 55	30 - 55	30 - 55	30 - 55

NOTE - Condizioni di prova: Raffreddamento temperatura esterna 35 °C acqua IN/OUT 12 °C / 7 °C
Riscaldamento temperature esterna 7 °C acqua IN/OUT 40 °C / 45 °C

Accessori

3ICD9001 Filocomando ccd

CSAD UIAWP

R410A REVERSIBILE CON KIT IDRONICO

CHILLER MODULARI

Unità aria/acqua inverter modulari con efficienza energetica A+.

3 modelli da 30 kW, 60 kW e 90 kW combinabili fino a 16 unità per una potenza installata massima di 1440 kW.

Design compatto con modulo idronico completo integrato nell'unità pronto per l'installazione e il funzionamento mediante collegamento a ventilconvettori, riscaldamento a pavimento o altre applicazioni commerciali e industriali.

Temperatura esterna di funzionamento da -15 °C a 30 °C

Il compressore twin rotary inverter DC o a iniezione di gas nel modello da 90 kW, la valvola di espansione elettronica,

il motore EC del ventilatore, la pompa idraulica di classe A e lo scambiatore di calore a piastre ottimizzato consentono un funzionamento ad alta efficienza.

L'unità comprende il controllo remoto via cavo con touch screen con protocollo di comunicazione Modbus e contatti privi di tensione per allarmi e controllo remoto.

Questo controllo può eseguire diverse programmazioni temporali ed ha anche tutte le funzioni di gestione degli allarmi con avviso acustico.



Modello			CSAD UiAWP 100 PS	CSAD UiAWP 200 PS	CSAD UiAWP 300 PS
Codice			3ICD3017	3ICD3018	3ICD3016
Potenza	Frigorifica	kW ⁽¹⁾	28,2	55	82
	Calorifica	kW ⁽²⁾	30,8	60	90
Coefficiente di performance	EER ⁽¹⁾ /COP ⁽²⁾		2,52 / 2,90	2,44 / 2,83	2,15 / 2,65
	SEER ⁽³⁾		3,93	4,25	3,83
	SCOP ⁽⁴⁾		3,27	3,45	3,75
Classe di efficienza energetica			A+	A+	A+
Alimentazione elettrica		V/Fase/Hz	380/3/50	380/3/50	380/3/50
Carica FGAS	Refrigerante R410A	Kg	10,5	17,0	27,0
Dimensioni connessioni idrauliche	ingresso/uscita	mm	DN40 (filettato)	DN50 (attacco incastro)	DN50 (attacco incastro)
Pressione sonora		dB(A)	68	73	-
Campo di funzionamento	Freddo	°C		-10 ~ 43	-10 ~ 43
	Caldo	°C		-15 ~ 30	-20 ~ 30
Range acqua mandata	Freddo	°C		0 ~ 20	
	Caldo	°C		25 ~ 55	
Dimensioni	A/L/P	mm	1.175 x 1.870 x 1.000	1.325 x 2.220 x 1.055	1.540 x 3.220 x 1.095
Peso Netto		Kg	335	515	748

Condizioni per il calcolo di capacità ed efficienza (Secondo EN14511):

1. Temperatura acqua ingresso / uscita: 12°C / 7°C; Temperatura ambiente: 35°C.
2. Temperatura acqua ingresso / uscita: 40°C / 45°C; Temperatura ambiente: 7°C.
3. Temperatura acqua ingresso / uscita: 23°C / 18°C; Temperatura ambiente: 35°C.
4. Temperatura acqua ingresso / uscita: 30°C / 35°C; Temperatura ambiente: 7°C.



COMANDO

I chiller CSAD sono dotati di serie di comando a bordo macchina con schermo LCD, caratterizzato da protocollo di comunicazione Modbus. Con il comando è possibile impostare una programmazione oraria e gestire gli allarmi.

VENTILCONVETTORI



La gamma di unità idroniche di Daitsu garantisce una grande varietà di configurazioni per adattarsi a qualsiasi tipo di edificio.

VENTILCONVETTORI DAITSU

Tecnologia ventilconvettori	98-101
Parete	
FMCD EC total	102
Pavimento-soffitto	
ABFD/AGFD FULL SLIM	104
FSTD AC TS	106
FSTD EC FLEX	108
Canalizzabili	
FDLA AC TS	110
FDLA EC FLEX	112
FDHD AC TS	114
FDHD EC FLEX	116
FDBD AC TS	118
FDBD EC FLEX	120
Cassette	
FCSD PREMIUM AC TS	122
FCSD PREMIUM EC TS	124
FCSD 1V EC FLEX	126
FCSD COANDA EC TS	128

LA GAMMA PIÙ AMPIA PER OGNI TIPO DI SOLUZIONE

La polivalenza delle versioni e delle opzioni di controllo dei ventilconvettori di Daitso li rende capaci di adattarsi a qualsiasi tipo di edificio o applicazione. Tutto ciò nel rispetto dei requisiti di efficienza e qualità riconosciuti secondo gli standard della certificazione EUROVENT.



VENTILCONVETTORE CON MOTORI EC INVERTER

Tutte le gamme sono disponibili con motori “brushless” a velocità variabile, regolati da un driver integrato EC, per permettere il funzionamento delle unità in modalità ESM senza le classiche velocità del ventilatore per stadi (H/M/L) con una variazione continua della portata dell'aria tra il 15% e il 100% della capacità nominale. In questo modo, si eliminano le fluttuazioni della temperatura ambiente e si massimizza il comfort, con risparmi energetici fino al 50%.



Motore Ventilatore DC



Nuova turbina

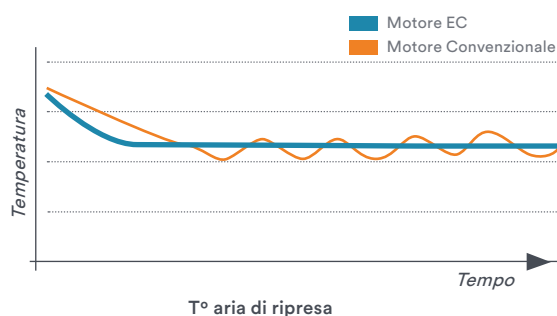

La modulazione della velocità permette di mantenere il punto di regolazione di temperatura e umidità con oscillazioni minime, preservando il massimo livello di comfort.

DRIVER ELETTRONICO PID

Le unità EC dispongono di un motore azionato da un segnale di 0-5 V/0-10 V DC proveniente da una piastra inverter integrata nell'unità di controllo, che utilizza il driver elettronico PID per modulare i RPM del motore, evitando continue interruzioni e messe in moto, ed eliminando attriti e surriscaldamenti. Insieme al nuovo design aerodinamico e al miglioramento della qualità dei materiali di costruzione, ciò si traduce in un aumento significativo delle prestazioni e del ciclo di vita dei sistemi, oltre che in una riduzione del livello sonoro.

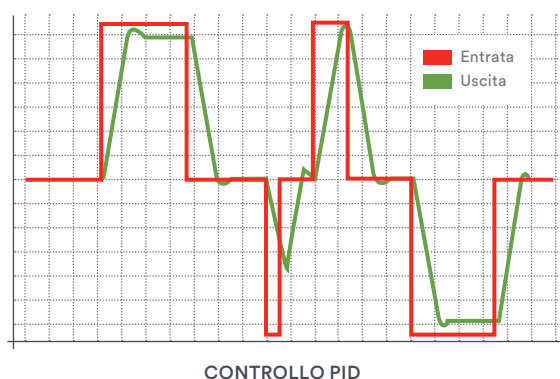

Il regolatore PID (Proporzionale-Integrale-Derivativo) permette di diminuire i tempi di risposta e garantisce la precisione del funzionamento dei ventilconvettori.

CONTROLLI FCD FLEX O TS

Controlli aperti indicati per tutte le versioni FLEX o TS per il collegamento con unità di fancoil esterne disponibili nel mercato.

FILOCOMANDO FCD E-BASIC AC

Filocomando a 3 velocità 220 V AC per il montaggio a incasso. Display LCD retroilluminato in bianco, configurazione tramite menù di programmazione semplice.

- 5 tasti per funzioni: Avvio/Arresto, +T°, -T°, Velocità ventilconvettore, Freddo/Caldo.
- Sensore temperatura integrato sul pannello frontale, range +5 a +45 °C.



31FD9150

FILOCOMANDO FCD E-MODBUS AC

Filocomando a 3 velocità con comunicazione ModBus RTU per il montaggio a incasso. Display LCD retroilluminato in bianco.

- 5 tasti per funzioni: Avvio/Arresto, +T°, -T°, Velocità ventilconvettore, Freddo/Caldo.
- Sensore temperatura integrato sul pannello frontale, range +5 a +45 °C.



31FD9151

FILOCOMANDO FCD E-MODBUS EC

Filocomando per motori EC (0-10 V) con comunicazione ModBus RTU per il montaggio a incasso. Display LCD retroilluminato in bianco.

- 5 tasti per funzioni: avvio/arresto, +T°, -T°, velocità ventilconvettore, freddo/caldo.
- Sensore temperatura integrato sul pannello frontale, range +5 a +45 °C.



31FD9152

FILOCOMANDO FCD E-TOUCH EC

Filocomando con display touch per montaggio a incasso a parete. Controllo dotato di 5 tasti touch per funzioni (avvio/arresto, +T°, -T°, velocità fancoil, freddo/caldo); sensore temperatura integrato all'interno del pannello frontale (range +5 a +45 °C) e antenna e sensore NFC deve essere abbinato alla centralina "controller" con attacchi DIN (in dotazione al filocomando FCD E-TOUCH, Kit cod. 31FD9153).



31FD9153

CONTROLLI FCD TOTAL

Questi controlli sono indicati esclusivamente per le elettroniche tipo TOTAL come quelle presenti nelle unità murali FMCD o quelle plug&play opzionali delle cassette FCSD PREMIUM o COANDA.

TELECOMANDO WIRELESS FCD IR TOTAL

- Telecomando wireless con display LCD.
- Integra tutte le funzioni: regolazione della temperatura, modalità di funzionamento, velocità del ventilatore, angolo delle lame e griglie.
- Modalità inverno, estate, automatica, deumidificazione e funzioni sleep y swing.

N.B.: solo per unità dotate di ricevente



31FD9107

FILOCOMANDO FCD TOTAL

- Filocomando con display LCD.
- Integra tutte le funzioni: regolazione della temperatura, modalità di funzionamento, velocità del ventilatore, angolo di lame e griglie, funzione di blocco.
- Funzione di regolazione del controllo generale con unità vincolate tipo master-slave.
- Modalità inverno, estate, automatica, deumidificazione e funzioni sleep y swing.



31FD9091

FMCD EC TOTAL



(TOTAL) Versione con telecomando IR incluso capace di controllare tutte le funzioni dell'unità. Inoltre, è possibile stabilire in modo autonomo una connessione di rete in serie master-slave o con la funzione BMS MODBUS.

(EC) Motore del ventilatore tangenziale equilibrato dinamicamente di tipo EC INVERTER senza spazzole "brushless", con modulazione continua di velocità tipo "stepless" 0-5 V/0-10 V DC).

FMCD EC TOTAL (IR) Sono unità estetiche di alta qualità con linee rotonde e struttura di ABS.

Incorporano la valvola a 3 vie e connessioni in acciaio inossidabile isolate e flessibili, oltre al filtro in nailon e al motore swing EC. Telecomando wireless (in dotazione), indicatori di temperatura e led.

Palettatura orizzontale e deflettori motorizzati regolabili tramite controllo remoto.

ACCESSORIO: FILOCOMANDO TOTAL



31FD9091

- Comando via cavo con display LCD.
- Integra tutte le funzioni: regolazione della temperatura, modalità di funzionamento, velocità del ventilatore, angolo delle lame e griglie, funzione di blocco.
- Funzione di regolazione del controllo generale con unità vincolate tipo master-slave.
- Modalità inverno, estate, automatica, deumidificazione e funzioni sleep e swing.
- Programmazione temporizzata.

Modello	FMCD EC TOTAL (2 tubi)	04	06	12	15	18	20	24	30	
Codice		3IFD2005	3IFD2006	3IFD2007	3IFD2008	3IFD2009	3IFD2010	3IFD2011	3IFD2012	
Potenza	Raffrescamento totale ⁽¹⁾	kW	0,68/1	1,36/2,05	1,61/2,39	1,86/3,01	2,66/3,71	3,35/4,81	3,33/5,33	3,88/5,93
	Raffrescamento sensibile ⁽¹⁾	kW	0,57/0,85	1/1,52	1,15/1,81	1,35/2,22	1,94/2,74	2,38/3,46	2,38/3,88	2,8/4,34
	Riscaldamento ⁽²⁾	kW	0,99/1,48	1,45/2,23	1,69/2,65	2,07/3,25	3,12/4,06	4,12/5,97	3,48/5,64	4,23/6,3
Portata d'aria	m ³ /h ⁽³⁾	220/370	290/500	290/500	370/645	570/788	600/980	600/1080	760/1240	
Alimentazione elettrica	V/Fase/Hz	230/1/50	230/1/50	230/1/50	230/1/50	230/1/50	230/1/50	230/1/50	230/1/50	
Potenza assorbita	W ⁽³⁾	5/13	10/18	8/13	10/22	13/30	15/30	19/40	25/50	
Pressione sonora max (uscita) ⁽⁴⁾	dB(A)	34	39	40	45	49	47	47	50	
Diametro delle connessioni idrauliche	Pollici	1/2	1/2	1/2	1/2	1/2	1/2	1/2	1/2	
Dimensioni	Altezza/Larghezza/Profondità	mm	300/876/228	300/876/228	300/876/228	300/876/228	300/876/228	300/876/228	310/1063/240	310/1063/240
Peso netto	Kg	11	12	13	13	14	16	16	16	

(1). Temperatura acqua ingresso/uscita: 7 °C /12 °C; Temperatura aria: 27 °C BS; 19 °C BH.

(2). Temperatura acqua ingresso/uscita: 45 °C /40 °C; Temperatura aria: 20 °C.

(3). Valore nominale con velocità bassa/alta del ventilatore selezionata.

(4). Valori Eurovent.

ABFD/AGFD FULL SLIM



ABFD FULL SLIM

AGFD FULL SLIM CRYSTAL

Ventilconvettore di dimensione ultracompatta dotati di motore ventilatore di tipo EC INVERTER senza spazzole “brushless”, con modulazione continua di velocità tipo “stepless” che, insieme alla rivoluzionaria tecnologia di mandata dell’aria “wind-guiding”, riescono a massimizzare la portata dell’aria con un livello sonoro minimo. Oltre a garantire i livelli di comfort termico, vengono migliorati notevolmente i livelli di qualità dell’aria interna.

Le unità ABFD e AGFD FULL SLIM hanno in dotazione la valvola a 3 vie nella propria unità e i pannelli di controllo a bordo macchina.

Le versioni ABFD FULL SLIM sono rivestite in lamiera galvanizzata preverniciata con pannello frontale facilmente estraibile, filtro estraibile e lavabile.

Le unità AGFD FULL SLIM CRYSTAL di estetica superiore sono dotate di pannello frontale in vetro ad alta resistenza ed è possibile scegliere tra vetro bianco e nero. Inoltre, includono controllo touch con display di ultima generazione.

CARATTERISTICHE

- Struttura in telaio di lamiera galvanizzata preverniciata con pannello frontale facilmente estraibile, filtro estraibile e lavabile.
- Connessioni reversibili da sinistra a destra.
- Motore del ventilatore, filtro e scambiatore facilmente estraibili.
- Connessioni idrauliche standard per facilitare la connessione di valvole esterne.
- Telecomando wireless incluso.

Modello	ABFD FULL SLIM	200	300	600	800	1000
Codice		31DA32400	31DA32401	31DA32402	31DA32403	31DA32404
Potenza termica	kW	2,1	3,9	5,5	6,2	8,1
- Portata d'acqua	l/h	220	340	490	620	810
- Perdita di carico	kPa	10,6	12,2	17,2	24,5	38,2
Potenza frigorifera	kW	0,9	1,8	2,5	3,4	4,4
- Portata d'acqua	l/h	160	310	430	520	750
- Perdita di carico	kPa	12	15	18	24	36
Alimentazione elettrica	V/Fase/Hz	220-240V~/50Hz	220-240V~/50Hz	220-240V~/50Hz	220-240V~/50Hz	220-240V~/50Hz
Pressione sonora (min/max)	dB (A)	24/40	27/44	28/46	29/47	30/48
Connessioni idrauliche	mm (")	19 (3/4)	19 (3/4)	19 (3/4)	19 (3/4)	19 (3/4)
Dimensioni (H x L x P)	mm	670 x 700 x 130	670 x 900 x 130	670 x 1100 x 130	670 x 1300 x 130	670 x 1500 x 130
Peso netto	kg	16	20	24	28	33

T^a acqua: ingresso 55°C e Uscita a 50°C; T^a aria di ritorno 20°C BS.

T^a acqua: Ingresso 7°C e Uscita a 12°C; T^a aria ambiente 27°C BS e 19°C BU.

Include: Pannello, Kit fissaggio a parete, Kit supporto a pavimento, controllo remoto, tubo di scarico e valvola a 3 vie.

Modello	AGFD FULL SLIM CRYSTAL	200	300	600	800	1000
Codice (bianco)		31DA32600	31DA32601	31DA32602	31DA32603	31DA32604
Codice (nero)		31DA32610	31DA32611	31DA32612	31DA32613	31DA32614
Potenza termica	kW	1,3	2,5	3,4	4,3	5,2
- Portata d'acqua	l/h	230	430	580	740	890
- Perdita di carico	kPa	10,6	12,2	26,2	27,5	28,2
Potenza frigorifera	kW	1	1,9	2,5	3,5	4,4
- Portata d'acqua	l/h	170	330	430	600	750
- Perdita di carico	kPa	11,1	13,3	27,7	28,3	30,6
Alimentazione elettrica	V/Fase/Hz	220-240V~/50Hz	220-240V~/50Hz	220-240V~/50Hz	220-240V~/50Hz	220-240V~/50Hz
Pressione sonora (min/max)	dB (A)	24/40	27/44	28/46	28/47	30/41
Connessioni idrauliche	mm (")	19 (3/4)	19 (3/4)	19 (3/4)	19 (3/4)	19 (3/4)
Dimensioni (H x L x P)	mm	614 x 695 x 131	614 x 895 x 131	614 x 1095 x 131	614 x 1295 x 131	614 x 1495 x 131
Peso netto	kg	20	24	27	31	36

T^a acqua: ingresso 55°C e Uscita a 50°C; T^a aria di ritorno 20°C BS.

T^a acqua: Ingresso 7°C e Uscita a 12°C; T^a aria ambiente 27°C BS e 19°C BU.

Include: Pannello, Kit fissaggio a parete, Kit supporto a pavimento, controllo remoto, tubo di scarico e valvola a 3 vie.

FSTD AC TS



(TS) Versione senza elettronica provvista di terminali elettrici di connessione per la gestione delle velocità del ventilatore (H/M/L).
(AC) Motore del ventilatore tangenziale a 3 velocità.

CARATTERISTICHE

- Struttura in telaio di lamiera galvanizzata preverniciata con pannello frontale facilmente estraibile, filtro estraibile e lavabile.
- Connessioni reversibili da sinistra a destra.
- Motore del ventilatore, filtro e scambiatore facilmente estraibili.
- Connessioni idrauliche standard per facilitare la connessione di valvole esterne.

OPZIONI DI CONTROLLO OBBLIGATORIO

CONTROLLO FCD E-BASIC



3IFD9150

CONTROLLO FCD E-MODBUS AC



3IFD9151

Modello	FSTD AC TS (2 tubi)		06	09	12	15	18	24	30	36	40
Codice			31FD2013	31FD2014	31FD2015	31FD2016	31FD2017	31FD2018	31FD2019	31FD2020	31FD2021
Potenza	Raffrescamento totale ⁽¹⁾	kW	1,08/1,63	1,73/2,34	2,23/2,98	2,92/3,8	3,5/4,66	5,81/7,36	5,62/6,82	6,28/8,33	7,72/8,98
	Raffrescamento sensibile ⁽¹⁾	kW	0,8/1,21	1,27/1,73	1,65/2,22	2,1/2,75	2,58/3,44	4,65/5,95	4,22/5,15	4,7/6,24	5,78/6,72
	Riscaldamento ⁽²⁾	kW	1,14/1,72	1,82/2,48	2,37/3,21	3,97/4,51	3,68/4,91	7,61/9,72	6,09/9,73	6,76/8,98	8,28/9,64
Portata d'aria		m ³ /h ⁽³⁾	210/350	342/504	450/677	607/840	677/970	990/1350	1224/1575	1350/1935	1700/2204
Alimentazione elettrica		V/Fase/Hz	230/1/50	230/1/50	230/1/50	230/1/50	230/1/50	230/1/50	230/1/50	230/1/50	230/1/50
Potenza assorbita		W ⁽³⁾	40	50	70	80	93	135	202	210	270
Pressione sonora massima (uscita) ⁽⁴⁾		dB(A)	41	43	46	51	51	51	55	57	60
Diametro delle connessioni idrauliche		Pollici	3/4	3/4	3/4	3/4	3/4	3/4	3/4	3/4	3/4
Dimensioni	Altezza/Larghezza/Profondità	mm	494/858/250	494/908/250	494/1058/250	494/1208/250	494/1258/250	494/1758/250	494/1758/250	494/1908/250	494/2058/250
Peso netto		Kg	22	24	26	30	32	47	47	49	54

Modello	FSTD AC TS (4 tubi)		06	09	12	15	18	24	30	36	40
Codice			31FD2022	31FD2023	31FD2024	31FD2025	31FD2026	31FD2027	31FD2028	31FD2029	31FD2030
Potenza	Riscaldamento ⁽⁵⁾	kW	1,14/1,69	1,71/2,29	2,25/3,06	2,96/3,81	3,3/4,27	4,67/5,9	5,67/6,89	6,31/8,22	7,72/9,29
	Raffrescamento totale ⁽¹⁾	kW	1,08/1,63	1,73/2,34	2,23/2,98	2,92/3,8	3,5/4,66	5,81/7,36	5,62/6,82	6,28/8,33	7,72/8,98
Potenza	Raffrescamento sensibile ⁽¹⁾	kW	0,8/1,21	1,27/1,73	1,65/2,22	2,1/2,75	2,58/3,44	4,65/5,95	4,22/5,15	4,7/6,24	5,78/6,72
Portata d'aria		m ³ /h ⁽³⁾	210/350	342/504	450/677	607/840	677/970	990/1350	1224/1575	1350/1935	1700/2204
Alimentazione elettrica		V/Fase/Hz	230/1/50	230/1/50	230/1/50	230/1/50	230/1/50	230/1/50	230/1/50	230/1/50	230/1/50
Potenza assorbita		W ⁽³⁾	40	50	70	80	93	135	202	210	270
Pressione sonora massima (uscita) ⁽⁴⁾		dB(A)	41	43	46	51	51	51	55	57	60
Diametro delle connessioni idrauliche (seconda batteria)		Pollici	1/2	1/2	1/2	1/2	1/2	1/2	1/2	1/2	1/2
Dimensioni	Altezza/Larghezza/Profondità	mm	494/858/250	494/908/250	494/1058/250	494/1208/250	494/1258/250	494/1758/250	494/1758/250	494/1908/250	494/2058/250
Peso netto		Kg	22	24	26	30	32	47	47	49	54

(1). Temperatura acqua ingresso/uscita: 7 °C /12 °C; Temperatura aria di ripresa: 27 °C BS; 19 °C BH con velocità alta (H) del ventilatore selezionata.

(2). Temperatura acqua ingresso/uscita: 45 °C /40 °C; Temperatura aria di ripresa: 20 °C con velocità alta (H) del ventilatore selezionata.

(3). Valore nominale con velocità bassa/alta del ventilatore selezionata.

(4). Valori Eurovent.

(5). Temperatura acqua ingresso/uscita: 65 °C /55 °C; Temperatura aria di ripresa: 20 °C. con velocità alta (H) del ventilatore selezionata.

Accessori

31FD9026	Kit valvola 3 vie per FSTD mod 2 T
31FD9132	Kit valvola 3 vie solo batteria riscaldamento per FSTD 4 tubi
31FD9132K	Kit valvola 3 vie 3/4" (batterie raffreddamento/riscaldamento) per FSTD 4t (n°2 valvole)
31FD9103	Resistenza elettrica PTC 1,5 kW per FSTD
31FD9104	Resistenza elettrica PTC 2 kW per FSTD
31FD9105	Resistenza elettrica PTC 2,5 kW per FSTD
31FD9106	Resistenza elettrica PTC 3 kW per FSTD
31FD9027	Vassoio valvola 3v FSTD Pavimento
31FD9028	Vassoio valvola 3v FSTD Soffitto Sin.
31FD9029	Vassoio valvola 3v FSTD Soffitto Des.
31FD9030	Piedini per appoggio pavimento FSTD



RESISTENZA



VALVOLA



VASSOIO



PIEDI

FSTD EC FLEX



(FLEX) Versione con elettronica di controllo con driver PID per modulare i RPM del motore del ventilatore.

Provista anche di terminali elettrici di connessione per la gestione delle velocità del ventilatore (H/M/L) e l'accensione/spengimento delle unità.

(EC) Motore del ventilatore tangenziale equilibrato dinamicamente di tipo EC INVERTER senza spazzole "brushless", con modulazione continua di velocità tipo "stepless" 0-5 V/0-10 V DC.

CARATTERISTICHE

- Struttura in telaio di lamiera galvanizzata preverniciata con pannello frontale facilmente estraibile, filtro estraibile e lavabile.
- Connessioni reversibili da sinistra a destra.
- Motore del ventilatore, filtro facilmente estraibili.
- Connessioni idrauliche standard per facilitare la connessione di valvole esterne.
- Ripresa dell'aria scambiabile in posizione verticale o orizzontale.

OPZIONI DI CONTROLLO OBBLIGATORIO

CONTROLLO FCD E-MODBUS EC



3IFD9152

CONTROLLO FCD E-TOUCH EC



3IFD9153

Modello	FSTD EC FLEX (2 tubi)		06	09	12	15	18	24	30	36	40
Codice			31FD2031	31FD2032	31FD2033	31FD2034	31FD2035	31FD2036	31FD2037	31FD2038	31FD2039
Potenza	Raffrescamento totale ⁽¹⁾	kW	1,2/1,84	1,76/2,36	2,33/3,09	3,4/3,8	3,56/4,68	5,3/6,45	5,43/6,6	7,02/9,18	7,99/9,25
	Raffrescamento sensibile ⁽¹⁾	kW	0,92/1,38	1,27/1,73	1,77/2,37	2,42/2,75	2,58/3,44	4,01/5,08	4,4/5,38	5,69/8,22	7,01/8,15
	Riscaldamento ⁽²⁾	kW	1,49/2,25	1,82/2,48	2,97/4,01	3,97/4,51	3,68/4,9	6,56/8,32	7,09/8,65	9,03/12,02	9,74/11,28
Portata d'aria		m ³ /h ⁽³⁾	198/330	324/504	450/677	607/840	677/970	990/1350	1224/1575	1350/1935	1700/2204
Alimentazione elettrica		V/Fase/Hz	230/1/50	230/1/50	230/1/50	230/1/50	230/1/50	230/1/50	230/1/50	230/1/50	230/1/50
Potenza assorbita		W ⁽³⁾	7/13	12/29	13/25	24/50	30/75	40/76	45/86	50/105	74/125
Pressione sonora massima (uscita) ⁽⁴⁾		dB(A)	41	43	46	51	51	51	55	57	60
Diametro delle connessioni idrauliche		Pollici	3/4	3/4	3/4	3/4	3/4	3/4	3/4	3/4	3/4
Dimensioni	Altezza/Larghezza/Profondità	mm	494/858/250	494/908/250	494/1058/250	494/1208/250	494/1258/250	494/1758/250	494/1758/250	494/1908/250	494/2058/250
Peso netto		Kg	22	24	26	30	32	47	47	49	54

Modello	FSTD EC FLEX (4 tubi)		06	09	12	15	18	24	30	36	40
Codice			31FD2040	31FD2041	31FD2042	31FD2043	31FD2044	31FD2045	31FD2046	31FD2047	31FD2048
Potenza	Raffrescamento totale ⁽¹⁾	kW	1,2/1,84	1,76/2,36	2,33/3,09	3,4/3,8	3,56/4,68	5,3/6,45	5,43/6,6	7,02/9,18	7,99/9,25
	Raffrescamento sensibile ⁽¹⁾	kW	0,92/1,38	1,27/1,73	1,77/2,37	2,42/2,75	2,58/3,44	4,01/5,08	4,4/5,38	5,69/8,22	7,01/8,15
	Riscaldamento ⁽⁵⁾	kW	1,09/1,62	1,71/2,29	2,25/3,06	2,96/3,81	3,3/4,27	4,67/5,9	5,67/6,89	6,31/8,22	7,72/9,29
Portata d'aria		m ³ /h ⁽³⁾	198/330	324/504	450/677	607/840	677/970	990/1350	1224/1575	1350/1935	1700/2204
Alimentazione elettrica		V/Fase/Hz	230/1/50	230/1/50	230/1/50	230/1/50	230/1/50	230/1/50	230/1/50	230/1/50	230/1/50
Potenza assorbita		W ⁽³⁾	7/13	12/29	13/25	24/50	30/75	40/76	45/86	50/105	74/125
Pressione sonora massima (uscita) ⁽⁴⁾		dB(A)	41	43	46	51	51	51	55	57	60
Diametro delle connessioni idrauliche (seconda batteria)		Pollici	1/2	1/2	1/2	1/2	1/2	1/2	1/2	1/2	1/2
Dimensioni	Altezza/Larghezza/Profondità	mm	494/858/250	494/908/250	494/1058/250	494/1208/250	494/1258/250	494/1758/250	494/1758/250	494/1908/250	494/2058/250
Peso netto		Kg	22	24	26	30	32	47	47	49	54

(1). Temperatura acqua ingresso/uscita: 7 °C /12 °C; Temperatura aria di ripresa: 27 °C BS; 19 °C BH.

(2). Temperatura acqua ingresso/uscita: 45 °C /40 °C; Temperatura aria di ripresa: 20 °C.

(3). Valore nominale con velocità bassa/alta del ventilatore selezionata.

(4). Valori Eurovent.

(5). Temperatura acqua ingresso/uscita: 65 °C /55 °C; Temperatura aria di ripresa: 20 °C.

Accessori

31FD9026	Kit valvola 3 vie per FSTD 2 T
31FD9132	Kit valvola 3 vie solo batteria riscaldamento per FSTD 4 tubi
31FD9132K	Kit valvola 3 vie 3/4" (batterie raffreddamento/riscaldamento) per FSTD 4t (n° 2 valvole)
31FD9103	Resistenza elettrica PTC 1,5 kW per FSTD
31FD9104	Resistenza elettrica PTC 2 kW per FSTD
31FD9105	Resistenza elettrica PTC 2,5 kW per FSTD
31FD9106	Resistenza elettrica PTC 3 kW per FSTD
31FD9027	Vassoio valvola 3v FSTD Pavimento
31FD9028	Vassoio valvola 3v FSTD Soffitto Sin.
31FD9029	Vassoio valvola 3v FSTD Soffitto Des.
31FD9030	Piedini per appoggio pavimento FSTD



RESISTENZA



VALVOLA



VASSOIO



PIEDI

FDLA AC TS

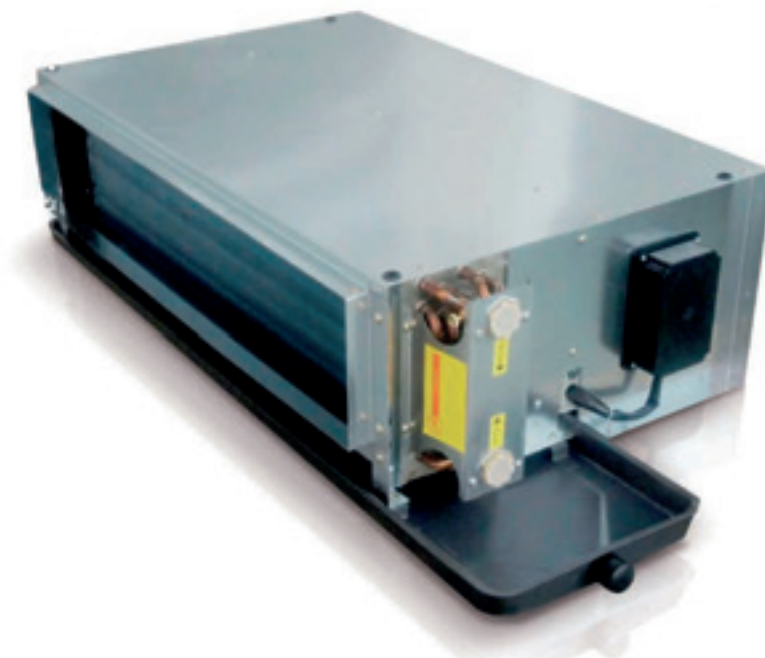

(TS) Versione senza elettronica provvista di terminali elettrici di connessione per la gestione delle velocità del ventilatore (H/M/L).

(AC) Motore del ventilatore centrifugo a 3 velocità.

La batteria di scambio delle unità è composta da 3 file + 1 (batteria di riscaldamento extra) per le versioni a 4 tubi. Filtro in nailon standard e connessioni interscambiabili (destra/sinistra).

CARATTERISTICHE

- Struttura in lamiera galvanizzata con isolamento termoacustico, filtro estraibile e lavabile.
- Motore del ventilatore e filtro facilmente estraibili.
- Connessioni idrauliche standard per facilitare la connessione di valvole esterne.
- Giranti del ventilatore sovradimensionati per mantenere la pressione statica in tutte le velocità, riducendo i livelli di rumore in modo significativo.

OPZIONI DI CONTROLLO OBBLIGATORIO

CONTROLLO FCD E-BASIC



3IFD9150

CONTROLLO FCD E-MODBUS AC



3IFD9151

Modello	FDLA AC TS (2 tubi)		9	12	15	18	24	30	34	40	54	60
Codice			31FD5026	31FD5027	31FD5032	31FD5028	31FD5033	31FD5034	31FD5035	31FD5036	31FD5037	31FD5100
Potenza	Raffrescamento totale ⁽¹⁾	kW	2,52/2,82	3,17/3,39	3,79/4,34	4,43/5,13	5,3/5,84	7,35/8,39	7,95/8,74	9,67/10,21	12,77/13,25	14,4/15,54
	Raffrescamento sensibile ⁽¹⁾	kW	1,8/2,03	2,25/2,42	2,72/3,15	3,14/3,69	3,74/4,16	5,18/5,98	5,7/6,31	6,95/7,39	8,77/9,55	10,25/11,14
	Riscaldamento ⁽²⁾	kW	2,2/2,43	2,82/3,04	3,47/3,98	3,99/4,67	5,03/5,52	6,26/7,13	7,42/8,23	8,96/9,52	11,4/12,2	14,3/15,3
Portata d'aria	m ³ /h		401/463	524/574	656/784	749/913	953/1085	1146/1363	1413/1611	1767/1915	2247/2477	2912/3198
Pressione statica disponibile	Pa ⁽³⁾		35/58	35/54	30/59	32/55	39/62	31/56	35/52	40/60	43/60	39/57
Alimentazione elettrica	V/Fase/Hz		230/1/50	230/1/50	230/1/50	230/1/50	230/1/50	230/1/50	230/1/50	230/1/50	230/1/50	230/1/50
Potenza assorbita	W ⁽³⁾		58/67	78/82	116/120	117/123	163/167	194/204	216/222	307/314	345/430	424/554
Pressione sonora massima (uscita) ⁽⁴⁾	dB(A)		48	50	52	52	54	53	56	58	58	59
Diametro connessioni idrauliche	Entrata/Uscita	Pollici	3/4	3/4	3/4	3/4	3/4	3/4	3/4	3/4	3/4	3/4
Dimensioni	Altezza/ Larghezza/ Profondità		250/755/ 550	250/855/ 550	250/955/ 550	250/1155/ 550	250/1255/ 550	250/1655/ 550	250/1755/ 550	250/1855/ 550	300/1755/ 620	300/1955/ 620
Peso netto	Kg		17	23	24	28	31	36	43	45	51	60

Modello	FDLA AC TS (4 tubi)		9	12	15	18	24	30	34	40	54	60
Codice			31FD5029	31FD5030	31FD5038	31FD5031	31FD5039	31FD5040	31FD5041	31FD5042	31FD5043	31FD5101
Potenza	Riscaldamento ⁽⁵⁾	kW	1,73/1,93	2,23/2,39	2,74/3,12	3,14/3,63	3,84/4,2	4,89/5,51	5,8/6,36	6,96/7,38	8,69/9,34	10,6/11,3
	Raffrescamento totale ⁽¹⁾	kW	2,45/2,72	3,07/3,29	3,69/4,16	4,27/4,94	5,14/5,65	7,15/8,07	7,73/8,46	9,43/9,9	12,18/13,06	13,94/14,97
	Raffrescamento sensibile ⁽¹⁾	kW	1,74/1,95	2,17/2,34	2,64/3,01	3,02/3,54	3,63/4,01	5,03/5,73	5,53/6,09	6,76/7,14	8,7/9,4	9,89/10,71
Portata d'aria	m ³ /h ⁽⁵⁾		386/442	504/553	629/742	721/868	921/1040	1103/1294	1361/1538	1706/1832	2215/2440	2782/3046
Pressione statica disponibile	Pa ⁽³⁾		35/58	35/54	30/59	32/55	39/62	31/56	35/52	40/60	43/60	39/57
Alimentazione elettrica	V/Fase/Hz		230/1/50	230/1/50	230/1/50	230/1/50	230/1/50	230/1/50	230/1/50	230/1/50	230/1/50	230/1/50
Potenza assorbita	W ⁽³⁾		58/67	78/82	116/120	117/123	163/167	194/204	216/222	307/314	345/430	424/554
Pressione sonora massima (uscita) ⁽⁴⁾	dB(A)		48	50	52	52	54	53	56	58	58	59
Diametro delle connessioni idrauliche seconda batteria	Entrata/ Uscita	Pollici	3/4	3/4	3/4	3/4	3/4	3/4	3/4	3/4	3/4	3/4
Dimensioni	Altezza/ Larghezza/ Profondità		250/755/ 550	250/855/ 550	250/955/ 550	250/1155/ 550	250/1255/ 550	250/1655/ 550	250/1755/ 550	250/1855/ 550	300/1755/ 620	300/1955/ 620
Peso netto	Kg		17	23	24	28	31	36	43	45	51	60

- (1). Temperatura acqua ingresso/uscita: 7 °C /12 °C; Temperatura aria di ripresa: 27 °C BS; 19 °C BH con velocità alta (H) del ventilatore selezionata.
(2). Temperatura acqua ingresso/uscita: 45 °C /40 °C; Temperatura aria di ripresa: 20 °C con velocità alta (H) del ventilatore selezionata.
(3). Valore nominale con velocità bassa/alta del ventilatore selezionata.
(4). Valori Eurovent.
(5). Temperatura acqua ingresso/uscita: 65 °C /55 °C; Temperatura aria di ripresa: 20 °C con velocità alta (H) del ventilatore selezionata.

Accessori

31FD9100 Kit valvola 3 vie 3/4" per FDLA 2T

31FD9101 Kit valvola 3 vie 3/4" per FDLA 4T (Solo batteria riscaldamento. Per batteria freddo aggiungere 31FD9100)

31FD9082 Kit resist. elett. FDLA-09 TS 1kW

31FD9083 Kit resist. elett. FDLA-12 TS 2Kw

31FD9084 Kit resist. elett. FDLA-15 TS 3Kw

31FD9085 Kit resist. elett. FDLA-18 TS 3Kw

31FD9086 Kit resist. elett. FDLA-24 TS 4Kw

31FD9087 Kit resist. elett. FDLA-30 TS 4Kw

31FD9088 Kit resist. elett. FDLA-34 TS 5Kw

31FD9089 Kit resist. elett. FDLA-40 TS 5Kw

31FD9090 Kit resist. elett. FDLA-54 TS 6Kw

31FD9129 Kit resist. elett. FDLA-60 TS 6Kw

31FD9130 Prolunga vass. conden. Dp 100 per FDLA

31FD9131 Uscita conden. laterale Dplat per FDLA



FDLA EC FLEX

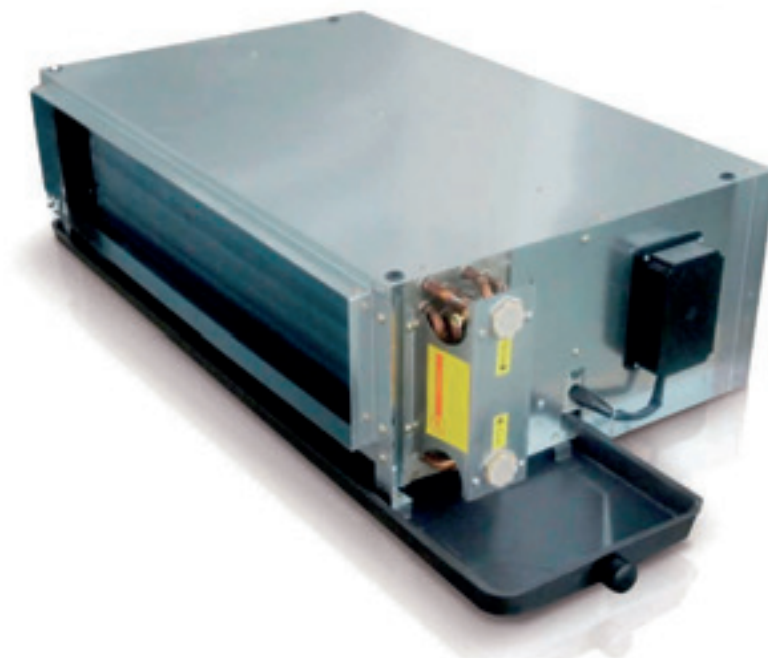

(FLEX) Versione con elettronica di controllo con driver PID per modulare i RPM del motore del ventilatore.

Provvista anche di terminali elettrici di connessione per la gestione delle velocità del ventilatore (H/M/L).

(EC) Motore del ventilatore centrifugo di tipo EC INVERTER senza spazzole “brushless”, con modulazione continua di velocità tipo “stepless” 0-5 V/0-10 V DC.

CARATTERISTICHE

- Struttura in lamiera galvanizzata con isolamento termoacustico, filtro estraibile e lavabile.
- Motore del ventilatore e filtro facilmente estraibili.
- Connessioni idrauliche standard per facilitare la connessione di valvole esterne.
- Modalità di funzionamento ESM. La portata dell'aria varia in modo continuo tra il 15% e il 100% della velocità massima.

OPZIONI DI CONTROLLO OBBLIGATORIO

CONTROLLO FCD E-MODBUS EC



31FD9152

CONTROLLO FCD E-TOUCH EC



31FD9153

Modello	FDLA EC FLEX (2 tubi)		9	12	15	18	24	30	34	40	54	60
Codice			31FD5102	31FD5103	31FD5104	31FD5105	31FD5106	31FD5107	31FD5108	31FD5109	31FD5110	31FD5111
Potenza	Raffrescamento totale ⁽¹⁾	kW	2,52/2,82	3,17/3,39	3,79/4,34	4,43/5,13	5,3/5,84	7,35/8,39	7,95/8,74	9,67/10,21	12,27/13,25	14,4/15,54
	Raffrescamento sensibile ⁽¹⁾	kW	1,8/2,03	2,25/2,42	2,72/3,15	3,14/3,69	3,74/4,16	5,18/5,98	5,7/6,31	6,95/7,39	8,77/9,55	10,25/11,14
	Riscaldamento ⁽²⁾	kW	2,2/2,43	2,82/3,04	3,47/3,98	3,99/4,67	5,03/5,52	6,26/7,13	7,42/8,23	8,96/9,52	11,4/12,2	14,3/15,3
Portata d'aria		m ³ /h	401/477	524/606	656/825	749/905	953/1074	1146/1510	1413/1824	1767/2047	2247/2461	2912/3173
Pressione statica disponibile		Pa ⁽³⁾	35/58	35/54	30/59	32/55	39/62	31/56	35/52	40/60	43/60	39/57
Alimentazione elettrica		V/Fase/Hz	230/1/50	230/1/50	230/1/50	230/1/50	230/1/50	230/1/50	230/1/50	230/1/50	230/1/50	230/1/50
Potenza assorbita		W ⁽³⁾	26/53	31/63	35/83	49/96	62/102	84/150	121/205	113/224	170/363	190/380
Pressione sonora massima (uscita) ⁽⁴⁾		dB(A)	48	50	52	52	54	53	56	58	58	59
Diametro delle connessioni idrauliche	Entrata/Uscita	Pollici	3/4	3/4	3/4	3/4	3/4	3/4	3/4	3/4	3/4	3/4
Dimensioni	Altezza/ Larghezza/ Profondità	mm	250/755/ 550	250/855/ 550	250/955/ 550	250/1155/ 550	250/1255/ 550	250/1655/ 550	250/1755/ 550	250/1855/ 550	300/1755/ 620	300/1955/ 620
Peso netto		Kg	17	23	24	28	31	36	43	45	51	60

Modello	FDLA EC FLEX (4 tubi)		9	12	15	18	24	30	34	40	54	60
Codice			31FD5112	31FD5113	31FD5114	31FD5115	31FD5116	31FD5117	31FD5118	31FD5119	31FD5120	31FD5121
Potenza	Riscaldamento ⁽⁵⁾	kW	1,84/2,15	2,32/2,78	3,05/3,42	3,14/3,75	3,54/4,2	5,51/6,33	5,22/6,96	6,24/7,31	8,19/10,1	10,6/11,29
	Raffrescamento totale ⁽¹⁾	kW	2,58/3,04	3,19/3,82	4,06/4,59	4,31/5,13	4,77/5,65	8,01/9,28	6,97/9,23	8,35/9,75	11,57/14,14	13,94/14,85
	Raffrescamento sensibile ⁽¹⁾	kW	1,85/2,2	2,27/2,74	2,94/3,34	3,05/3,69	3,36/4,01	5,68/6,65	4,97/6,7	5,95/7,01	8,23/10,21	9,89/10,62
Portata d'aria		m ³ /h ⁽³⁾	415/511	530/669	719/842	726/912	833/1034	1289/1557	1193/1734	1466/1796	2064/2701	2785/3027
Pressione statica disponibile		Pa	35/58	35/54	30/59	32/55	39/62	31/56	35/52	40/60	43/60	39/57
Alimentazione elettrica		V/Fase/Hz	230/1/50	230/1/50	230/1/50	230/1/50	230/1/50	230/1/50	230/1/50	230/1/50	230/1/50	230/1/50
Potenza assorbita		W ⁽³⁾	26/53	31/63	35/83	49/96	62/102	84/150	121/205	113/224	170/363	190/380
Pressione sonora massima (uscita) ⁽⁴⁾		dB(A)	48	50	52	52	54	53	56	58	58	59
Diametro delle connessioni idrauliche seconda batteria		Pollici	3/4	3/4	3/4	3/4	3/4	3/4	3/4	3/4	3/4	3/4
Dimensioni	Altezza/ Larghezza/ Profondità	mm	250/755/ 550	250/855/ 550	250/955/ 550	250/1155/ 550	250/1255/ 550	250/1655/ 550	250/1755/ 550	250/1855/ 550	300/1755/ 620	300/1955/ 620
Peso netto		Kg	17	23	24	28	31	36	43	45	51	60

(1). Temperatura acqua ingresso/uscita: 7 °C /12 °C; Temperatura aria di ripresa: 27 °C BS; 19 °C BH con velocità alta (H) del ventilatore selezionata.

(2). Temperatura acqua ingresso/uscita: 45 °C /40 °C; Temperatura aria di ripresa: 20 °C con velocità alta (H) del ventilatore selezionata.

(3). Valore nominale con velocità bassa/alta del ventilatore selezionata.

(4). Valori Eurovent.

(5). Temperatura acqua ingresso/uscita: 65 °C /55 °C; Temperatura aria di ripresa: 20 °C con velocità alta (H) del ventilatore selezionata.

Accessori

31FD9100 Kit valvola 3 vie 3/4" per FDLA 2T

31FD9101 Kit valvola 3 vie 3/4" per FDLA 4T (Solo batteria riscaldamento. Per batteria freddo aggiungere 31FD9100)

31FD9082 Kit resist. elett. FDLA-09 TS 1Kw

31FD9083 Kit resist. elett. FDLA-12 TS 2Kw

31FD9084 Kit resist. elett. FDLA-15 TS 3Kw

31FD9085 Kit resist. elett. FDLA-18 TS 3Kw

31FD9086 Kit resist. elett. FDLA-24 TS 4Kw

31FD9087 Kit resist. elett. FDLA-30 TS 4Kw

31FD9088 Kit resist. elett. FDLA-34 TS 5Kw

31FD9089 Kit resist. elett. FDLA-40 TS 5Kw

31FD9090 Kit resist. elett. FDLA-54 TS 6Kw

31FD9129 Kit resist. elett. FDLA-60 TS 6Kw

31FD9130 Prolunga vass. conden. Dp 100 per FDLA

31FD9131 Uscita conden. laterale Dplat per FDLA



FDHD AC TS



(TS) Versione senza elettronica provvista di terminali elettrici di connessione per la gestione delle velocità del ventilatore (H/M/L).

(AC) Motore del ventilatore centrifugo a 3 velocità.

CARATTERISTICHE

- Struttura in lamiera galvanizzata con isolamento termoacustico, filtro estraibile e lavabile.
- Motore del ventilatore e filtro facilmente estraibili.
- Connessioni idrauliche standard per facilitare la connessione di valvole esterne.
- Giranti del ventilatore sovradimensionati per mantenere la pressione statica in tutte le velocità riducendo così significativamente i livelli di rumore.

OPZIONI DI CONTROLLO OBBLIGATORIO

CONTROLLO FCD E-BASIC



31FD9150

CONTROLLO FCD E-MODBUS AC



31FD9151

Modello	FDHD AC TS (2 tubi)		18	24	30	36	48	60	75	100	
Codice			3IFD5122	3IFD5123	3IFD5124	3IFD5125	3IFD5126	3IFD5127	3IFD5128	3IFD5129	
Potenza	Raffrescamento totale ⁽¹⁾	kW	3,48/4,26	5,8/6,86	6,68/8,15	9,43/11,24	11,2/13,4	13,74/17,18	14,52/18,19	19,73/22,34	
	Raffrescamento sensibile ⁽¹⁾	kW	2,7/3,37	4,35/5,19	5,05/6,25	6,87/8,32	8,12/9,8	10,1/12,7	10,8/13,8	14,83/16,99	
	Riscaldamento ⁽²⁾	kW	3,92/4,87	6,16/7,28	7,12/8,72	9,24/11,2	13,4/16,2	13,63/16,84	14,66/18,53	20,22/22,99	
Portata d'aria			m ³ /h	770/1020	1200/1500	1450/1900	1700/2150	2270/2880	2400/3180	2600/3500	3688/4361
Pressione statica disponibile			Pa ⁽³⁾	35/60	35/60	35/60	35/60	35/58	35/60	35/62	42/72
Alimentazione elettrica			V/Fase/Hz	230/1/50	230/1/50	230/1/50	230/1/50	230/1/50	230/1/50	230/1/50	230/1/50
Potenza assorbita			W ⁽³⁾	203/300	222/308	260/380	389/476	395/570	464/625	483/813	745/988
Pressione sonora massima (uscita) ⁽⁴⁾			dB(A)	56	53	57	60	64	64	65	66
Diametro delle connessioni idrauliche	Entrata/Uscita	Pollici	3/4	3/4	3/4	3/4	3/4	3/4	3/4	1	1
Dimensioni	Altezza/ Larghezza/ Profondità	mm	300/710/ 630	300/1110/ 630	300/1110/ 630	300/1110/ 630	380/1460/ 650	380/1460/ 650	430/1460/ 750	430/1760/ 750	
Peso netto			Kg	33	45	46	50	56	60	65	75

Modello	FDHD AC TS (4 tubi)		18	24	30	36	48	60	75	100	
Codice			3IFD5130	3IFD5131	3IFD5132	3IFD5133	3IFD5134	3IFD5135	3IFD5136	3IFD5137	
Potenza	Riscaldamento ⁽⁵⁾	kW	2,73/3,46	4,47/5,29	5,21/6,41	5,81/7,15	8,53/10,23	8,95/11,08	9,67/11,83	13,35/15,12	
	Raffrescam. totale ⁽¹⁾	kW	3,48/4,26	5,8/6,86	6,68/8,15	9,43/11,24	11,2/13,4	13,74/17,18	14,52/18,19	19,73/22,34	
	Raffrescam. sensibile ⁽¹⁾	kW	2,7/3,37	4,35/5,19	5,05/6,25	6,87/8,32	8,12/9,8	10,1/12,7	10,8/13,8	14,83/16,99	
Portata d'aria			m ³ /h	770/1020	1200/1500	1450/1900	1700/2150	2270/2880	2400/3180	2600/3500	3688/4361
Pressione statica disponibile			Pa ⁽³⁾	35/60	35/60	35/60	35/60	35/58	35/60	35/62	42/72
Alimentazione elettrica			V/Fase/Hz	230/1/50	230/1/50	230/1/50	230/1/50	230/1/50	230/1/50	230/1/50	230/1/50
Potenza assorbita			W ⁽³⁾	203/300	222/308	260/380	389/476	395/570	464/625	483/813	745/988
Diametro delle connessioni idrauliche seconda batteria			Pollici	3/4	3/4	3/4	3/4	3/4	3/4	1	1
Dimensioni	Altezza/ Larghezza/ Profondità	mm	300/710/ 630	300/1110/ 630	300/1110/ 630	300/1110/ 630	380/1460/ 650	380/1460/ 650	430/1460/ 750	430/1760/ 750	
Peso netto			Kg	33	45	46	50	56	60	65	75

(1). Temperatura acqua ingresso/uscita: 7 °C /12 °C; Temperatura aria di ripresa: 27 °C BS; 19 °C BH con velocità alta (H) del ventilatore selezionata.

(2). Temperatura acqua ingresso/uscita: 45 °C /40 °C; Temperatura aria di ripresa: 20 °C con velocità alta (H) del ventilatore selezionata.

(3). Valore nominale con velocità bassa/alta del ventilatore selezionata.

(4). Valori Eurovent.

(5). Temperatura acqua ingresso/uscita: 65 °C /55 °C; Temperatura aria di ripresa: 20 °C con velocità alta (H) del ventilatore selezionata.

Accessori

3IFD9019 Kit valvola 3 vie per FDHD 18-60 *

3IFD7008 Kit valvola 3 vie per FDHD 75-100 *

3IFD9015 Resistenza elettrica FDHD 18 - 3 Kw

3IFD9016 Resistenza elettrica FDHD 24, 30, 36 - 4,5 Kw

3IFD9018 Resistenza elettrica FDHD 48 , 60 - 6 Kw

3IFD9032 Resistenza elettrica FDHD-75 - 7,5 Kw

3IFD9033 Resistenza elettrica FDHD-100 - 9 Kw



RESISTENZA

VALVOLA

* Per versioni a 4 tubi saranno necessari 2 kit di valvole: 1 per la batteria standard e 1 per quella extra di riscaldamento

FDHD EC FLEX



(FLEX) Versione con elettronica di controllo con driver PID per modulare i RPM del motore del ventilatore.

Provvista anche di terminali elettrici di connessione per la gestione delle velocità del ventilatore (H/M/L).

(EC) Motore del ventilatore centrifugo equilibrato dinamicamente di tipo EC INVERTER senza spazzole “brushless”, con modulazione continua di velocità tipo “stepless” 0-5 V/0-10 V DC.

CARATTERISTICHE

- Struttura in lamiera galvanizzata con isolamento termoacustico, filtro estraibile e lavabile.
- Motore del ventilatore e filtro facilmente estraibili.
- Connessioni idrauliche standard per facilitare la connessione di valvole esterne.
- Modalità di funzionamento ESM, la portata dell'aria varia in modo continuo tra il 15 % e il 100 % della velocità massima.

OPZIONI DI CONTROLLO OBBLIGATORIO

CONTROLLO FCD E-MODBUS EC



3IFD9152

CONTROLLO FCD E-TOUCH EC



3IFD9153

Modello	FDHD EC FLEX (2 tubi)		18	24	30	36	48	60	75	100
Codice			31FD5138	31FD5139	31FD5140	31FD5141	31FD5142	31FD5143	31FD5144	31FD5145
Potenza	Raffrescamento totale ⁽¹⁾	kW	3,39/4,29	5,67/6,86	6,57/8,26	8,92/11,07	11,01/12,5	14,11/17,05	16,24/17	19,04/21,85
	Raffrescamento sensibile ⁽¹⁾	kW	2,59/3,33	4,16/5,11	4,88/6,21	6,52/8,24	8,25/9,48	10,22/12,53	12,02/12,64	14,28/16,6
	Riscaldamento ⁽²⁾	kW	3,64/4,6	5,98/7,2	6,95/8,72	8,95/11,12	11,94/13,55	13,96/16,84	16,61/17,33	19,63/22,6
Portata d'aria		m ³ /h	756/1027	1163/1493	1416/1912	1637/2175	2390/2825	2490/3201	3055/3233	3532/4233
Pressione statica disponibile		Pa ⁽³⁾	44/56	40/62	40/60	44/57	41/66	38/60	37/80	42/72
Alimentazione elettrica	V/Fase/Hz		230/1/50	230/1/50	230/1/50	230/1/50	230/1/50	230/1/50	230/1/50	230/1/50
Potenza assorbita		W ⁽³⁾	67 / 138	100 / 176	140 / 276	240 / 384	212 / 490	265 / 525	278 / 461	329 / 540
Pressione sonora massima (uscita) ⁽⁴⁾		dB(A)	56	53	57	60	62	63	59	62
Diametro delle connessioni idrauliche	Entrata/Uscita	Pollici	3/4	3/4	3/4	3/4	3/4	3/4	1	1
Dimensioni	Altezza/ Larghezza/ Profondità	mm	300/710/ 630	300/1110/ 630	300/1110/ 630	300/1110/ 630	380/1460/ 650	380/1460/ 650	430/1460/ 750	430/1760/ 750
Peso netto		Kg	33	45	46	50	56	60	65	75

Modello	FDHD EC FLEX (4 tubi)		18	24	30	36	48	60	75	100
Codice			31FD5146	31FD5147	31FD5148	31FD5149	31FD5150	31FD5151	31FD5152	31FD5153
Potenza	Riscaldamento ⁽⁵⁾	kW	2,73/3,46	4,29/5,29	5,09/6,45	5,69/7,11	8,01/9,91	10,46/11,01	9,47/11,11	13,72/15,69
	Raffrescamento totale ⁽¹⁾	kW	3,39/4,29	5,67/6,86	6,57/8,26	8,92/11,07	11,01/12,5	14,11/17,05	16,24/17	19,04/21,85
	Raffrescamento sensibile ⁽¹⁾	kW	2,59/3,33	4,16/5,11	4,88/6,21	6,52/8,24	8,25/9,48	10,22/12,53	12,02/12,64	14,28/16,6
Portata d'aria		m ³ /h	756/1027	1163/1493	1416/1912	1637/2175	2390/2825	2490/3201	3055/3233	3532/4233
Pressione statica disponibile		Pa ⁽³⁾	44/56	40/62	40/60	44/57	41/66	38/60	37/80	42/72
Alimentazione elettrica	V/Fase/Hz		230/1/50	230/1/50	230/1/50	230/1/50	230/1/50	230/1/50	230/1/50	230/1/50
Potenza assorbita		W ⁽³⁾	67 / 138	100 / 176	140 / 276	240 / 384	212 / 490	265 / 525	278 / 461	329 / 540
Diametro delle connessioni idrauliche seconda batteria		Pollici	3/4	3/4	3/4	3/4	3/4	3/4	1	1
Dimensioni	Altezza/ Larghezza/ Profondità	mm	300/710/ 630	300/1110/ 630	300/1110/ 630	300/1110/ 630	380/1460/ 650	380/1460/ 650	430/1460/ 750	430/1760/ 750
Peso netto		Kg	33	45	46	50	56	60	65	75

(1). Temperatura acqua ingresso/uscita: 7 °C /12 °C; Temperatura aria di ripresa: 27 °C BS; 19 °C BH con velocità alta (H) del ventilatore selezionata.

(2). Temperatura acqua ingresso/uscita: 45 °C /40 °C; Temperatura aria di ripresa: 20 °C con velocità alta (H) del ventilatore selezionata.

(3). Valore nominale con velocità bassa/alta del ventilatore selezionata.

(4). Valori Eurovent.

(5). Temperatura acqua ingresso/uscita: 65 °C /55 °C; Temperatura aria di ripresa: 20 °C con velocità alta (H) del ventilatore selezionata.

Accessori

31FD9019 Kit valvola 3 vie per FDHD 18-60 *

31FD7008 Kit valvola 3 vie per FDHD 75-100 *

31FD9015 Resistenza elettrica FDHD 18 - 3 Kw

31FD9016 Resistenza elettrica FDHD 24 , 30 , 40 - 4,5 Kw

31FD9018 Resistenza elettrica FDHD 50 , 60 - 6 Kw

31FD9032 Resistenza elettrica FDHD-75 - 7,5 Kw

31FD9033 Resistenza elettrica FDHD-100 - 9 Kw



RESISTENZA



VALVOLA

* Per versioni a 4 tubi saranno necessari 2 kit di valvole: 1 per la batteria standard e 1 per quella extra di riscaldamento

FDBD AC TS



(TS) Versione senza elettronica, provvista di terminali elettrici per la gestione del ventilatore e accensione/spengimento delle unità.

(AC) Motore del ventilatore centrifugo doppio direttamente accoppiato, doppia presa di connessione ed equilibrato staticamente e dinamicamente con pressione statica disponibile.

CARATTERISTICHE

- Struttura in lamina galvanizzata con pannello sandwich di 25 mm in poliuretano di 40 Kg/m³ con ripresa con cornice adattata per collegare qualsiasi tipo di condotto.
- Filtro in nailon di 25 mm.
- Connessioni idrauliche standard per facilitare la connessione di valvole esterne.
- Circuito idraulico ottimizzato per massimizzare il rendimento termico e minimizzare le perdite di carico.

OPZIONI DI CONTROLLO OBBLIGATORIO

CONTROLLO FCD E-BASIC



3IFD9150

CONTROLLO FCD E-MODBUS AC



3IFD9151

Modello	FDBD AC TS (2 tubi)		510	680	950	1200
Codice			3IFD5154	3IFD5155	3IFD5156	3IFD5157
Potenza	Raffrescamento totale ⁽¹⁾	kW	34	45,4	55,9	71,2
	Raffrescamento sensibile ⁽¹⁾	kW	24,2	32,2	41,3	52,3
	Riscaldamento ⁽²⁾	kW	42,2	56	73,4	92,6
Portata d'aria		m ³ /h	5100	6800	9350	11900
Pressione statica disponibile		Pa	150	150	150	150
Alimentazione elettrica		V/Fase/Hz	380/3/50	380/3/50	380/3/50	380/3/50
Potenza assorbita		W	2059	3100	4118	6200
Pressione sonora massima (uscita) ⁽³⁾		dB(A)	70,2	73,7	74,2	78,7
Diametro delle connessioni idrauliche	Entrata/Uscita	Pollici	1 1/4	1 1/4	1 1/4	1 1/4
Dimensioni	Altezza/ Larghezza/ Profondità	mm	640/1685/1070	715/1785/1200	715/2085/1200	715/2285/1200
Peso netto		Kg	197	244	288	339

Modello	FDBD AC TS (4 tubi)		510	680	950	1200
Codice			3IFD5158	3IFD5159	3IFD5160	3IFD5161
Potenza	Riscaldamento ⁽⁴⁾	kW	50,6	65,3	88,7	111
Pressione statica disponibile		Pa	120	120	120	120
Portata d'aria		m ³ /h	5100	6800	9350	11900
Alimentazione elettrica		V/Fase/Hz	380/3/50	380/3/50	380/3/50	380/3/50
Potenza assorbita		W	2059	3100	4118	6200
Diametro delle connessioni idrauliche seconda batteria		Pollici	1	1	1	1
Dimensioni	Altezza/ Larghezza/ Profondità	mm	640/1685/1070	715/1785/1200	715/2085/1200	715/2285/1200
Peso netto		Kg	211	257	307	362

(1). Temperatura acqua ingresso/uscita: 7 °C /12 °C; Temperatura aria di ripresa: 27 °C BS; 19 °C BH.

(2). Temperatura acqua ingresso/uscita: 50 °C; Temperatura aria di ripresa: 20 °C.

(3). Valori Eurovent.

(4). Temperatura acqua ingresso/uscita: 65 °C /55 °C; Temperatura aria di ripresa: 20 °C.

Accessori

3IFD9154	Kit valvola 3 vie per FDBD 1 - 1/4"
3IFD9155	Kit valvola 3 vie per FDBD 4 tubi 1" (Solo batteria riscaldamento. Per batteria freddo aggiungere 3IFD9154)

FDBD EC FLEX



(FLEX) Versione con elettronica di controllo con driver PID per modulare i RPM del motore del ventilatore.

CARATTERISTICHE

- Struttura in lamina galvanizzata con pannello sandwich di 25 mm costruito in poliuretano di 40 Kg/m³ con ripresa con cornice adattata per collegare qualsiasi tipo di condotto.
- Motore del ventilatore EC centrifugo con driver di 0-10 V DC azionato da una piastra inverter integrata che utilizza la logica PID.
- Filtro in nailon di 25 mm.
- Connessioni idrauliche standard per facilitare la connessione di valvole esterne.
- Modalità di funzionamento ESM, la portata dell'aria varia in modo continuo tra il 15% e il 100% della velocità massima.

OPZIONI DI CONTROLLO OBBLIGATORIO

CONTROLLO FCD E-MODBUS EC



31FD9152

CONTROLLO FCD E-TOUCH EC



31FD9153

Modello	FDBD EC FLEX (2 tubi)		400	600	800
Codice			3IFD5162	3IFD5163	3IFD5164
Potenza	Raffrescamento totale ⁽¹⁾	kW	17,7/27,7	26,1/40,7	33,9/52,6
	Raffrescamento sensibile ⁽¹⁾	kW	12,3/19,5	18,2/28,7	22,8/37,5
	Riscaldamento ⁽²⁾	kW	19,5/34	28,7/49,8	37,8/65,3
Portata d'aria		m ³ /h	2400/4000	3600/6000	4800/8000
Pressione statica disponibile		Pa ⁽³⁾	120	120	120
Alimentazione elettrica		V/Fase/Hz	230 /1 / 50	230 /1 / 50	230 /1 / 50
Potenza assorbita		W ⁽³⁾	500	1000	1000
Pressione sonora massima (uscita)		dB(A)	72	71	75
Diametro delle connessioni idrauliche	Entrata/Uscita	Pollici	1 1/4	1 1/4	1 1/4
Dimensioni	Altezza/ Larghezza/ Profondità	mm	640/1680/1030	640/1880/1030	640/2180/1030
Peso netto		Kg	186	224	259

Modello	FDBD EC FLEX (4 tubi)		400	600	800
Codice			3IFD5165	3IFD5166	3IFD5167
Potenza	Riscaldamento ⁽³⁾	kW	27,8/41,6	40,2/59,8	37,8/65,3
	Raffrescamento totale ⁽¹⁾	kW	17,7/27,7	26,1/40,7	33,9/52,6
	Raffrescamento sensibile ⁽¹⁾	kW	12,3/19,5	18,2/28,7	22,8/37,5
Portata d'aria		m ³ /h	2400/4000	3600/6000	4800/8000
Pressione statica disponibile		Pa	100	100	100
Alimentazione elettrica		V/Fase/Hz	230 /1 / 50	230 /1 / 50	230 /1 / 50
Potenza assorbita		W ⁽³⁾	500	1000	1000
Pressione sonora massima (uscita)		dB(A)	72	71	75
Diametro delle connessioni idrauliche seconda batteria		Pollici	1	1	1
Dimensioni	Altezza/ Larghezza/ Profondità	mm	640/1680/1030	640/1880/1030	640/2180/1030
Peso netto	(Kg)		202	240	274

NB: Comando escluso

(1). Temperatura acqua ingresso/uscita: 7 °C /12 °C; Temperatura aria di ripresa: 27 °C BS; 19 °C BH.

(2). Temperatura acqua ingresso/uscita: 50 °C; Temperatura aria di ripresa: 20 °C.

(3). Temperatura acqua ingresso/uscita: 65 °C/55 °C; Temperatura aria di ripresa: 20 °C.

Accessori

3IFD9154 Kit valvola 3 vie per FDBD 1 - 1/4"

3IFD9155 Kit valvola 3 vie per FDBD 4 tubi 1" (Solo batteria riscaldamento. Per batteria freddo aggiungere 3IFD9154)

FCSD PREMIUM AC TS



(TS) Versione senza elettronica provvista di terminali elettrici di connessione per la gestione delle velocità del ventilatore e lo spegnimento. Quest'unità di base deve essere completata con le scatole di controllo "plug&play" TOTAL o FLEX.

(AC) Motore del ventilatore centrifugo a 5 velocità con 3 selezionabili (H/M/L/Q/SQ).

ACCESSORI OBBLIGATORI

SCATOLA DI CONTROLLO PCB TOTAL per il controllo remoto tramite comandi TOTAL (**3IFD9119**). Con quest'opzione, oltre a controllare tutte le funzioni dell'unità, è possibile stabilire in modo autonomo una connessione di rete in serie master-slave o con la funzione BMS MODBUS.

SCATOLA DI CONTROLLO PCB FLEX per il controllo remoto tramite comandi FCSD FLEX o controlli esterni universali e integrazione in reti BMS esterne (**3IFD9120**). Con quest'opzione è possibile il controllo driver PID per modulare i RPM del motore del ventilatore.



Controllo remoto via cavo
DAITSU FCD TOTAL

3IFD9091



3IFD9150



3IFD9151



Controllo remoto wireless
DAITSU FCD IR TOTAL

3IFD9107

Esempio ordine comando a filo

3IFD9119 + 3IFD9091 Comando a filo

Esempio ordine comando

3IFD9120 + 3IFD9150 Comando

Modello	FCSD PREMIUM AC TS (2 tubi)		03	04	06	08	09	12	16	20	24
Codice			31FD3022	31FD3023	31FD3024	31FD3025	31FD3026	31FD3027	31FD3028	31FD3029	31FD3030
TOTAL + TELECOMANDO FCD IR			31FD3022K	31FD3023K	31FD3024K	31FD3025K	31FD3026K	31FD3027K	31FD3028K	31FD3029K	31FD3030K
Potenza	Raffrescamento totale ⁽¹⁾	kW	1,36/2,34	1,36/3,14	2,77/4,03	2,77/4,48	4,23/5,47	4,17/6,84	7,5/9,55	7,37/11	9,7/15,21
	Raffrescamento sensibile ⁽¹⁾	kW	0,96/1,69	0,96/2,38	1,9/2,9	1,9/3,2	3,03/3,91	3,03/5,01	5,52/7,37	5,52/8,21	5,52/11,09
	Riscaldamento ⁽²⁾	kW	1,32/2,4	1,32/3,33	2,88/4,3	2,88/4,73	4,97/6,4	4,25/7,21	8,26/10,8	7,88/11,7	10,3/15,9
Portata d'aria		m ³ /h ⁽³⁾	190/380	190/575	450/722	450/810	700/960	700/1300	1380/1970	1380/2250	1530/2750
Alimentazione elettrica		V/Fase/Hz	230/1/50	230/1/50	230/1/50	230/1/50	230/1/50	230/1/50	230/1/50	230/1/50	230/1/50
Potenza assorbita		W ⁽³⁾	23/51	23/63	35/67	35/80	64/113	56/133	148/273	128/298	180/372
Pressione sonora massima (uscita) ⁽⁴⁾		dB(A)	39	43	47	49	51	58	56	61	64
Diametro delle connessioni idrauliche	Entrata/Uscita	Pollici	3/4	3/4	3/4	3/4	3/4	3/4	3/4	3/4	3/4
Dimensioni	AxLxP	mm	250/575/575		290/575/575		260/730/730		290/830/830		290/960/960
	Pannello: AxLxP	mm	28/680/680		28/680/680		28/830/830		28/980/980		28/1140/1140
Peso netto		Kg	28	28	30	30	33	36	50	50	54

Modello	FCSD PREMIUM AC TS (4 tubi)		06	08	12	20	24
Codice			31FD3031	31FD3032	31FD3033	31FD3034	31FD3035
Potenza	Riscaldamento ⁽⁵⁾	kW	3,27/3,84	2,79/3,75	2,56/4,05	5,92/8,51	7,41/11,5
	Raffrescamento totale ⁽¹⁾	kW	2,42/3,13	2,39/3,77	3,54/5,7	5,02/7,35	7,57/11,87
	Raffrescamento sensibile ⁽¹⁾	kW	2,18/2,7	1,74/2,79	2,58/4,23	3,74/5,62	5,67/9,11
Portata d'aria		m ³ /h ⁽³⁾	500/685	500/800	700/1300	1380/2250	1530/2750
Alimentazione elettrica		V/Fase/Hz	230/1/50	230/1/50	230/1/50	230/1/50	230/1/50
Potenza assorbita		W ⁽³⁾	26/56	35/80	56/133	128/298	180/372
Pressione sonora massima (uscita) ⁽⁴⁾		dB(A)	47	49	58	61	64
Diametro delle connessioni idrauliche seconda batteria		Pollici	3/4	3/4	3/4	3/4	3/4
Dimensioni	AxLxP	mm	290/575/575	290/575/575	260/730/730	290/830/830	290/960/960
	Pannello: AxLxP	mm	28/680/680	28/680/680	28/830/830	28/980/980	28/1140/1140
Peso netto		Kg	30	30	36	50	54

- (1). Temperatura acqua ingresso/uscita: 7 °C /12 °C; Temperatura aria di ripresa: 27 °C BS; 19 °C BH con velocità alta (H) del ventilatore selezionata.
(2). Temperatura acqua ingresso/uscita: 45 °C /40 °C; Temperatura aria di ripresa: 20 °C con velocità alta (H) del ventilatore selezionata.
(3). Valore nominale con velocità bassa/alta del ventilatore selezionata.
(4). Valori Eurovent.
(5). Temperatura acqua ingresso/uscita: 65 °C /55 °C; Temperatura aria di ripresa: 20 °C con velocità alta (H) del ventilatore selezionata.

Accessori

31FD9093	Resistenza tubo 1 kW per FCSD Premium compatto
31FD9094	Resistenza tubo 2 kW per FCSD Premium compatto
31FD9095	Resistenza tubo 3 kW per FCSD Premium 80x80
31FD9096	Resistenza tubo 4 kW per FCSD Premium 24
31FD9097	Adatt. aria est. ABS FAF FCSD Premium
31FD9119	Scatola di controllo PCB total per FCSD Premium AC TS
31FD9120	Scatola di controllo PCB FLEX per FCSD Premium AC TS
31FD9099	Valvola 3 vie 3/4" per FCSD Premium 2/4 t (singola batteria. Per il modello 4 T servono n° 2 valvole)



RESISTENZA



VALVOLA



ADAPT. AIRE EXT.

FCSD PREMIUM EC TS



(TS) Versione senza elettronica provvista di terminali elettrici di connessione per la gestione delle velocità del ventilatore e lo spegnimento. Quest'unità di base deve essere completata con le scatole di controllo "plug&play" TOTAL o FLEX.

(EC) Motore del ventilatore centrifugo equilibrato dinamicamente di tipo EC INVERTER senza spazzole "brushless", con modulazione continua di velocità tipo "stepless" 0-5 V/0-10 V DC.).

ACCESSORI OBBLIGATORI

SCATOLA DI CONTROLLO PCB TOTAL per il controllo remoto tramite comandi Daitsu TOTAL (31FD9098 - 31FD9121 - 31FD9122 - 31FD9123). Con quest'opzione, oltre a controllare tutte le funzioni dell'unità, è possibile stabilire in modo autonomo una connessione di rete in serie master-slave o con la funzione BMS MODBUS.

SCATOLA DI CONTROLLO PCB FLEX per il controllo remoto tramite comandi FCSD FLEX o controlli esterni universali e integrazione in reti BMS esterne (31FD9124-31FD9125-31FD9126-31FD9127). Con quest'opzione è possibile il controllo driver PID per modulare i RPM del motore del ventilatore.



Controllo remoto via cavo
DAITSU FCD TOTAL

31FD9091



31FD9152



31FD9153



Controllo remoto wireless
DAITSU FCD IR TOTAL

31FD9107

Esempio ordine filocomando per Mod. 08

31FD9121 + 31FD9091 Filocomando

Esempio ordine filocomando per Mod. 20

31FD9127 + 31FD9152 Filocomando

Modello	FCSD PREMIUM EC TS (2 tubi)	06	08	12	20	
Codice		31FD3036	31FD3037	31FD3038	31FD3039	
	TOTAL + TELECOMANDO FCD IR	31FD3036K	31FD3037K	31FD3038K	31FD3039K	
Potenza	Raffrescamento totale ⁽¹⁾	kW	1,47/3,42	1,56/4,89	2,42/6,9	5,19/9,23
	Raffrescamento sensibile ⁽¹⁾	kW	1,13/2,79	1,22/4,12	1,71/5,01	4,28/7,88
	Riscaldamento ⁽²⁾	kW	1,89/4,15	1,96/5,77	2,41/7,13	5,09/9,6
Portata d'aria		m ³ /h ⁽³⁾	200/575	200/810	360/1300	820/2210
Alimentazione elettrica		V/Fase/Hz	230/1/50	230/1/50	230/1/50	230/1/50
Potenza assorbita		W ⁽³⁾	5/15	13/38	16/72	25/205
Pressione sonora massima (uscita) ⁽⁴⁾		dB(A)	43	50	56	58
Diametro delle connessioni idrauliche	Entrata/Uscita	Pollici	3/4	3/4	3/4	3/4
		A/L/P	mm	250/575/575	290/575/575	260/730/730
Dimensioni	Pannello: A/L/P	mm	28/680/680	28/680/680	28/830/830	28/980/980
		Kg	28	30	36	50

Modello	FCSD PREMIUM EC TS (4 tubi)	8	12	20	
Codice		31FD3040	31FD3041	31FD3042	
Potenza	Riscaldamento ⁽⁵⁾	kW	1,34/3,75	1,5/4,07	3,92/8,17
	Raffrescamento totale ⁽¹⁾	kW	1,26/3,82	2,10/5,76	4,07/6,6
	Raffrescamento sensibile ⁽¹⁾	kW	0,90/2,79	1,50/4,23	2,95/4,97
Portata d'aria		m ³ /h ⁽³⁾	200/810	360/1300	820/2100
Alimentazione elettrica		V/Fase/Hz	230/1/50	230/1/50	230/1/50
Potenza assorbita		W ⁽³⁾	14/48	16/72	25/205
Pressione sonora massima (uscita) ⁽⁴⁾		dB(A)	50	56	56
Diametro delle connessioni idrauliche seconda batteria		Pollici	3/4	3/4	3/4
Dimensioni	A/L/P	mm	290/575/575	260/730/730	290/830/830
	Pannello: A/L/P	mm	28/680/680	28/830/830	28/980/980
Peso netto		Kg	30	36	50

(1). Temperatura acqua ingresso/uscita: 7 °C /12 °C; Temperatura aria di ripresa: 27 °C BS; 19 °C BH con velocità alta (H) del ventilatore selezionata.

(2). Temperatura acqua ingresso/uscita: 45 °C /40 °C; Temperatura aria di ripresa: 20 °C con velocità alta (H) del ventilatore selezionata.

(3). Valore nominale con velocità bassa/alta del ventilatore selezionata.

(4). Valori Eurovent.

(5). Temperatura acqua ingresso/uscita: 65 °C /55 °C; Temperatura aria di ripresa: 20 °C con velocità alta (H) del ventilatore selezionata.

Accessori

31FD9093	Resistenza tubo 1 kW per FCSD Premium compatto
31FD9094	Resistenza tubo 2 kW per FCSD Premium compatto
31FD9095	Resistenza tubo 3 kW per FCSD Premium 80x80
31FD9096	Resistenza tubo 4 kW per FCSD Premium 24
31FD9097	Adatt. aria est. ABS FAF FCSD Premium
31FD9099	Valvola 3 vie 3/4" per FCSD Premium 2/4 t (singola batteria. Per modello 4T ordinerò 2 valvole)
31FD9098	Controllo PCB Total EC 04
31FD9121	Controllo PCB Total EC 08
31FD9122	Controllo PCB Total EC 12
31FD9123	Controllo PCB Total EC 20
31FD9124	Controllo PCB Flex EC 04
31FD9125	Controllo PCB Flex EC 08
31FD9126	Controllo PCB Flex EC 12
31FD9127	Controllo PCB Flex EC 20



RESISTENZA



VALVOLA



ADAPT. AIRE EXT.

FCSD 1V EC FLEX



(FLEX) Versione con elettronica di controllo con driver PID per modulare i RPM del motore del ventilatore.

Provvista anche di terminali elettrici di connessione per la gestione delle velocità del ventilatore (H/M/L).

(EC) Motore del ventilatore tangenziale equilibrato dinamicamente di tipo EC INVERTER senza spazzole “brushless”, con modulazione continua di velocità tipo “stepless” 0-5 V/0-10 V DC azionato da una piastra inverter integrata che utilizza la logica PID.

CARATTERISTICHE

- Unità ultra compatta altezza 15,2 cm.
- Funzionamento super silenzioso grazie al ventilatore tangenziale e alla pompa di condensazione con livello sonoro molto basso.
- Filtro, pannello, pompa, facilmente estraibili.
- Connessioni idrauliche standard per facilitare il collegamento di valvole esterne.
- Modalità di funzionamento ESM, la portata dell'aria varia in modo continuo tra il 15% e il 100% della velocità massima.

OPZIONI DI CONTROLLO OBBLIGATORIO

CONTROLLO FCD E-MODBUS EC



31FD9152

CONTROLLO FCD E-TOUCH EC



31FD9153

Modello	FCSD 1v EC FLEX (2 tubi)		01	02
Codice			31FD3043	31FD3044
Potenza	Raffrescamento totale ⁽¹⁾	kW	1,05/2,56	1,62/3,19
	Raffrescamento sensibile ⁽¹⁾	kW	0,73/1,79	1,11/2,27
	Riscaldamento	kW	1,08/2,6	1,65/3,21
Portata dell'aria		m ³ /h ⁽³⁾	150/450	250/600
Alimentazione elettrica		V/Fase/Hz	230/1/50	230/1/50
Potenza assorbita		W ⁽³⁾	9/18	10/27
Pressione sonora massima (uscita) ⁽⁴⁾		dB(A)	37	41
Diametro delle connessioni idrauliche	Entrata/Uscita	Pollici	1/2	1/2
	A/L/P	mm	152/1054/427	152/1054/427
Dimensioni	Pannello: A/L/P	mm	25/1182/467	25/1182/467
		Kg	13,5	13,5

(1). Temperatura acqua ingresso/uscita: 7 °C /12 °C; Temperatura aria di ripresa: 27 °C BS; 19 °C BH con velocità alta (H) del ventilatore selezionata.

(2). Temperatura acqua ingresso/uscita: 45 °C /40 °C; Temperatura aria di ripresa: 20 °C con velocità alta (H) del ventilatore selezionata.

(3). Valore nominale con velocità bassa/alta del ventilatore selezionata.

(4). Valori Eurovent.

Accessori

31FD9139	Resistenza 0,75 kW per FCSD 01 1v EC FLEX
31FD9140	Resistenza 1 kW per FCSD 02 1v EC FLEX
31FD9141	Kit valvola 3 vie 1/2" per FCSD 1v EC FLEX



RESISTENZA



VALVOLA

FCSD COANDA EC TS

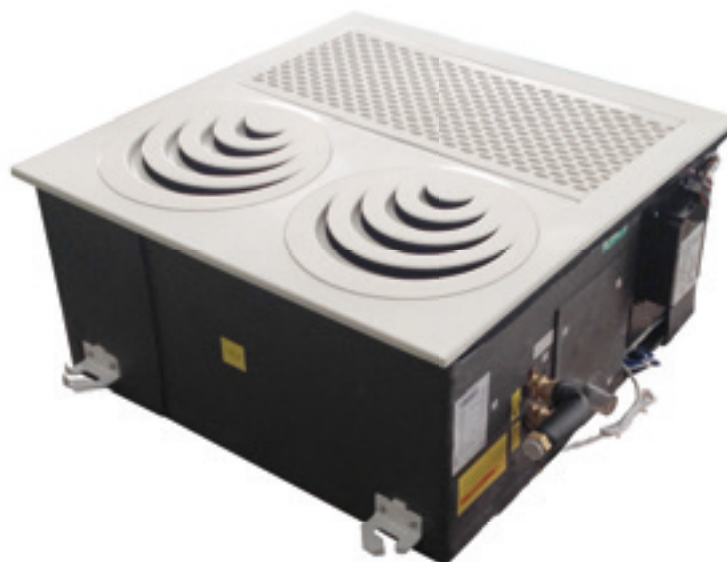

(EC) Motore del ventilatore tangenziale equilibrato dinamicamente di tipo EC INVERTER senza spazzole “brushless”, con modulazione continua di velocità tipo “stepless” 0-5 V/0-10 V DC.

ACCESSORI OBBLIGATORI

SCATOLA DI CONTROLLO PCB TOTAL per il controllo remoto tramite comandi Daitsu TOTAL (**31FD9108 - 31FD9109 - 31FD9110**) - . Con quest'opzione, oltre a controllare tutte le funzioni dell'unità, è possibile stabilire in modo autonomo una connessione di rete in serie master-slave o con la funzione BMS MODBUS.

SCATOLA DI CONTROLLO PCB FLEX per il controllo remoto tramite comandi FCSD FLEX o controlli esterni universali e integrazione in reti BMS esterne (**31FD9111 - 31FD9112 - 31FD9113**). Con quest'opzione è possibile il controllo driver PID per modulare i RPM del motore del ventilatore.



Controllo remoto via cavo
DAITSU FCD TOTAL

31FD9091



31FD9152



31FD9153



Controllo remoto wireless
DAITSU FCD IR TOTAL

31FD9107
31FD9107

Esempio ordine filocomando Mod. 02

31FD9109 + 31FD9091 Filocomando

Esempio ordine filocomando Mod. 03

31FD9113 + 31FD9153 Filocomando

Modello	FCSD COANDA EC TS (2 tubi)		01	02	03
Codice			31FD3016	31FD3017	31FD3018
Potenza	Raffrescamento totale ⁽¹⁾	kW	0,98/1,64	1,5/2,07	1,99/3,03
	Raffrescamento sensibile ⁽¹⁾	kW	0,67/1,17	1,04/1,46	1,36/2,13
	Riscaldamento ⁽²⁾	kW	0,99/1,62	1,51/2,13	1,97/3,09
Portata d'aria		m ³ /h ⁽³⁾	150/287	230/365	290/524
Alimentazione elettrica		V/Fase/Hz	230/1/50	230/1/50	230/1/50
Potenza assorbita		W ⁽³⁾	9,5/25	10/20	10/28
Pressione sonora massima (uscita) ⁽⁴⁾		dB(A)	40	36	44
Diametro delle connessioni idrauliche		Pollici	1/2	1/2	1/2
Dimensioni	A/L/P	mm	265/560/567	265/560/867	265/560/1167
	Pannello: A/L/P	mm	12/595/595	12/595/895	12/595/1195
Peso netto		Kg	21	31	37

Modello	FCSD COANDA EC TS (4 tubi)		01	02	03
Codice			31FD3019	31FD3020	31FD3021
Potenza	Riscaldamento ⁽⁵⁾	kW	0,83/1,35	1,34/1,88	1,61/2,53
	Raffrescamento totale ⁽¹⁾	kW	0,98/1,64	1,5/2,07	1,99/3,03
	Raffrescamento sensibile ⁽¹⁾	kW	0,67/1,17	1,04/1,46	1,36/2,13
Portata d'aria		m ³ /h	150/287	230/365	290/524
Alimentazione elettrica		V/Fase/Hz	230/1/50	230/1/50	230/1/50
Potenza assorbita		W	10/25	10/20	10/28
Pressione sonora massima (uscita) ⁽⁴⁾		dB(A)	49	45	53
Diametro delle connessioni idrauliche batteria di riscaldamento		Pollici	1/2	1/2	1/2
Dimensioni	A/L/P	mm	265/560/567	265/560/867	265/560/1167
	Pannello: A/L/P	mm	12/595/595	12/595/895	12/595/1195
Peso netto		Kg	21	31	37

(1). Temperatura acqua ingresso/uscita: 7 °C /12 °C; Temperatura aria di ripresa: 27 °C BS; 19 °C BH con velocità alta (H) del ventilatore selezionata.

(2). Temperatura acqua ingresso/uscita: 45 °C /40 °C; Temperatura aria di ripresa: 20 °C con velocità alta (H) del ventilatore selezionata.

(3). Valore nominale con velocità bassa/alta del ventilatore selezionata.

(4). Valori Eurovent.

(5). Temperatura acqua ingresso/uscita: 65 °C /55 °C; Temperatura aria di ripresa: 20 °C con velocità alta (H) del ventilatore selezionata.

Accessori

31FD9108	Scatola di controllo PCB total per FCSD coanda 01
31FD9109	Scatola di controllo PCB total per FCSD coanda 02
31FD9110	Scatola di controllo PCB total per FCSD coanda 03
31FD9111	Scatola di controllo PCB fex per FCSD coanda 01
31FD9112	Scatola di controllo PCB fex per FCSD coanda 02
31FD9113	Scatola di controllo PCB fex per FCSD coanda 03
31FD9114	Resistenza 0,75 kW PTC per FCSD coanda 01
31FD9115	Resistenza 1 kW PTC per FCSD coanda 02
31FD9116	Resistenza 1,5 kW PTC per FCSD coanda 03
31FD9117	Kit valvola 3 vie 1/2" per FCSD coanda 2 vie (solo per batt. riscaldamento, aggiungere 31FD9117)
31FD9118	Kit valvola 3 vie 1/2" per FCSD coanda 4 t
31FD9092	Adatt. condotti ABS BDF1 FCSD e coanda



RESISTENZA



VALVOLA



ADAPT. AIRE EXT.



CANALIZZABILI INVERTER AD ALTA CAPACITÀ



CANALIZZABILI INVERTER AD ALTA CAPACITÀ DAITSU

Tecnologia industriale	132
Canalizzabili inverter ad alta capacità	134

SOLUZIONI PER MEDI E GRANDI IMPIANTI

LA LINEA DAITSU INDUSTRIALE
SI EVOLVE MANTENENDO I PIÙ ALTI LIVELLI DI
EFFICIENZA ENERGETICA, COMFORT E FLESSIBILITÀ
DI INSTALLAZIONE, GRAZIE ALLE DIMENSIONI
CONTENUTE SI OTTENGONO MOLTEPLICI POSSIBILITÀ
DI UBICAZIONE.



La nuova gamma soddisfa le esigenze della climatizzazione di grandi spazi interni (negozi, saloni, centri commerciali e supermercati...), ed è adattabile alle diverse esigenze urbanistiche.

FLESSIBILITÀ DI INSTALLAZIONE

I canalizzabili ad alta capacità DAITSU arrivano dove gli altri non arrivano. Con un distanza totale delle tubazioni fino a 90 m tra unità interna ed esterna ed un dislivello fino a 50 m, possono essere installati in posizioni remote e quindi permettono un numero maggiore di installazioni.





DIMENSIONI COMPATTE

Le dimensioni compatte dell'unità esterna facilitano il trasporto e l'installazione oltre a consentire l'alloggiamento in spazi ristretti.

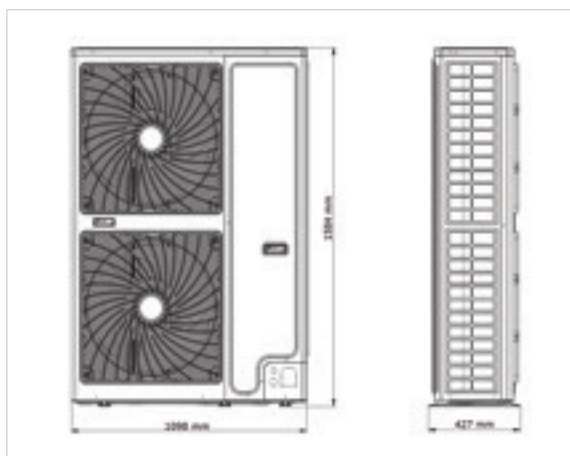

EFFICIENZA E RISPARMIO

La nuova tecnologia Daitsu X-trem Inverter, con una frequenza compresa tra 15 e 120 Hz, garantisce una parzializzazione del 15% superiore rispetto ad altri sistemi, ottenendo così un risparmio economico annuo molto elevato.

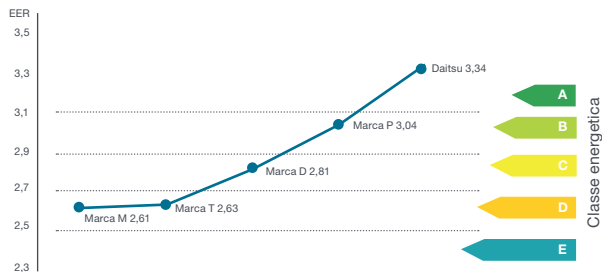

RISPOSTA IMMEDIATA E MASSIMA SICUREZZA

La velocità del ventilatore viene regolata in funzione della pressione del sistema attraverso un controllo in tempo reale e tramite sensori di temperatura. Lo stato e la protezione dell'unità vengono eseguite automaticamente per garantire il funzionamento normale e stabile dell'intero sistema.

COMANDO INTELLIGENTE

Il comando intelligente e la valvola modulante sono in grado di regolare la potenza in funzione del carico richiesto con variazioni comprese tra il 10 e il 100 % della stessa. Le valvole ad espansione elettronica rispondono alla variazione della domanda interna di energia, controllando il flusso di refrigerante in ogni momento, permettendo così di mantenere nella stanza una temperatura costante.

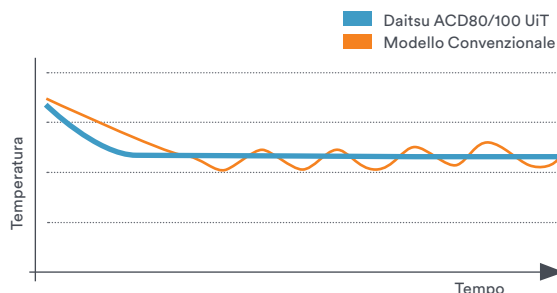

Grafica comparativa

ACD COMPACT 2

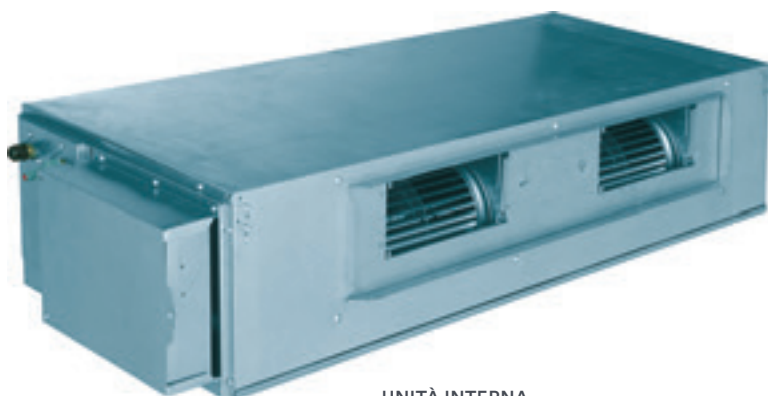

UNITÀ INTERNA



UNITÀ ESTERNA



Scambiatori con sistema evolvente interno



Sistema di sbrinamento intelligente



Funzionamento in risparmio energetico



Massima precisione nel controllo della temperatura



Funzionamento in modalità silenziosa



Design compatto



Facilità nella manutenzione



Ampio campo di funzionamento da 10 °C a 52 °C in modalità raffreddamento e da -20 °C a 27 °C in modalità riscaldamento.



FILOCOMANDO DI SERIE

Modelli			ACD 80 UiAT	ACD 100 UiAT	ACD 110 UiAT BIG	ACD 150 UiAT BIG	
Codice			3NDA5815	3NDA5820	3NDA5825	3NDA5830	
Potenza	Frigorifera totale	kW ¹	20	25	30	40	
	Termica	kW ²	22	28	33	43	
Efficienza energetica		EER / COP	2,55 / 3,25	2,65 / 3,1	2,65 / 3,2	2,6 / 3,1	
Alimentazione elettrica		V/Fase/Hz	380 / 3+N / 50	380 / 3+N / 50	380 / 3+N / 50	380 / 3+N / 50	
Portata d'aria unità interna		M ³ /H	3700	4200	5200	7000	
Pressione statica disponibile unità interna		Pa	0 - 250	0 - 250	0 - 250	0 - 250	
Pressione sonora	Unità esterna	dB(A)	62	63	65	66	
	Unità interna	dB(A)	52	53	55	56	
Connessioni frigorifere		Liquido/Gas	Pollici	3/8" / 3/4"	3/8" / 7/8"	1/2" / 1"	2*(3/8" / 3/4")
Distanza massima tubazioni		Lunghezza/Altezza	m	50 / 30	50 / 30	50 / 30	50 / 30
Dimensioni	Unità esterna: altezza x larghezza x profondità	mm	1430 x 940 x 320	1615 x 940 x 460	1615 x 940 x 460	2*(1430 x 940 x 320)	
	Unità interna: altezza x larghezza x profondità	mm	365 x 1460 x 790	440 x 1690 x 870	440 x 1690 x 870	650 x 1680 x 900	
Peso		Unità esterna / unità interna	Kg	120 / 82	146 / 99	175 / 105	2*(120) / 165

¹ Temperatura aria interna 27 °C BS / 19 °C BU ; T° aria esterna 35 °C BS / 24 °C BU.

² Temperatura aria interna 20 °C BS / 15 °C BH ; T° aria esterna 7 °C BS / 6 °C BH.

** I valori di pressione sonora e portata d'aria fanno riferimento alla velocità di ventilatori alta.

PARTICOLARE INSTALLAZIONE

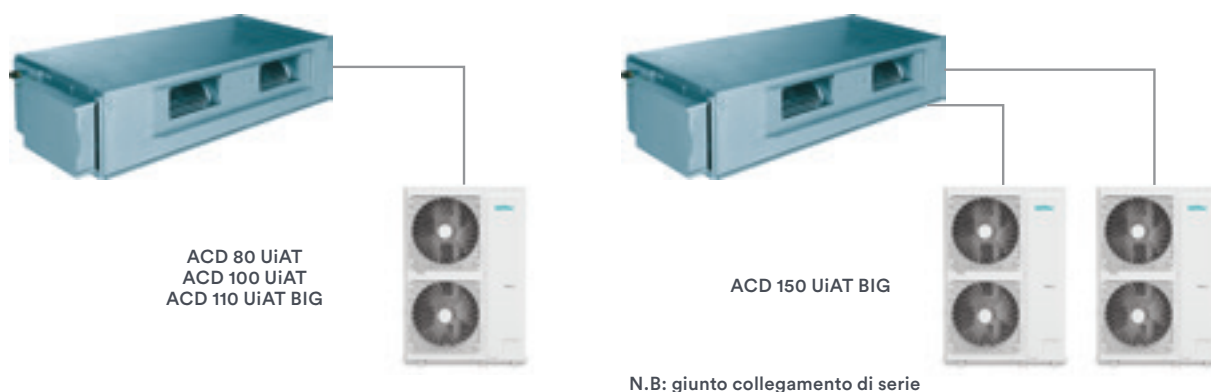

N.B: L'INSTALLAZIONE DEI PRODOTTI ACD COMPACT 2 COMPORTA SEMPRE UNA CARICA AGGIUNTIVA FGAS. L'INSTALLAZIONE DEI PRODOTTI ACD COMPACT 2 COMPORTA UN ITER DI AVVIAMENTO ALL'INSTALLATORE STESSO NON RETRIBUITO.

NOTE

A series of horizontal dotted lines for writing notes, spanning the width of the page.

EUROFRED Italy
being efficient

Eurofred Italy Spa
Via Europa, 31020 San Fior (TV)
Tel. 0438 2661 - Fax 0438 266380
www.eurofred.it

Sede commerciale Milano
Eurofred Italy spa - Viale Monza, 265
20126 Milano (MI)

Il presente catalogo è soggetto a variazioni senza obbligo di preavviso: rev. Ottobre 2020

